

Серия MP5S/MP5Y/MP5W/MP5M

Свойства и преимущества

- 13 различных режимов работы: Частота вращения, скорость, частота, отношение, время прохождения, относительное отклонение, период, концентрация, скорость прохождения, абсолютное отклонение, длительность окна, длина, расстояние, интегрирование, перемножение (приборы серии MP5M имеют 11 режимов работы)
- Различные типы выходов: Релейный выход, выход с открытым коллектором (NPN/PNP), низкоскоростной последовательный выход, выходы для вывода данных в двоично-десятичном коде (BCD), токовый выход-повторитель регулируемой переменной, интерфейс передачи данных RS485
- Различные функции: Функция масштабирования, функция контроля данных, функция задания величины гистерезиса, регистрация максимального и минимального порога, функция задержки, функция задания времени автоматической установки нуля, функция блокировки, функция задержки отображения
- Макс. диапазон индикации -19999 - 99999 (MP5M:0~99999)
- Отображение различных единиц измерения: об/м, об/с, Гц, кГц, с, мин, м, мм, мм/с, м/с, м/мин, м/час, л/с, л/мин, л/час, %, подсчет, и т.д.
- Возможность выбора режима входа: с внешним питанием (PNP) или с питанием от внутреннего источника (NPN)
- 50 кГц Высокое быстродействие



Перед включением ознакомьтесь с разделом "Меры предосторожности" в руководстве по эксплуатации.



Информация для заказа

MP 5 S - 4 N

		Главный выход (выход значения для сравнения)	Дополнительный выход (выход отображаемого значения)	
Тип S	N	Индикатор	X	
	Тип Y	N	Индикатор	X
		1	NPN-пятикаскадный выход с открытым коллектором	X
	Тип W	2	PNP-пятикаскадный выход с открытым коллектором	X
		3	Индикатор	Динамические выходы для вывода данных в двоично-десятичном коде (BCD)
		4	Индикатор	Передача текущего значения (4-20 mA=)
	Тип M	5	Индикатор	Интерфейс передачи данных RS485
		N	Индикатор	X
		A	Пятикаскадный релейный (НН, Н, GO, L, LL)	X
		1	Трехкаскадный релейный (Н, GO, L)	X
		2	NPN-пятикаскадный выход с открытым коллектором	Динамические выходы для вывода данных в двоично-десятичном коде (BCD)
	Тип Y	3	PNP-пятикаскадный выход с открытым коллектором	Динамические выходы для вывода данных в двоично-десятичном коде (BCD)
		4	NPN-пятикаскадный выход с открытым коллектором	Передача текущего значения (4-20 mA=)
5		PNP-пятикаскадный выход с открытым коллектором	Передача текущего значения (4-20 mA=)	
6		NPN-пятикаскадный выход с открытым коллектором	Низкоскоростной последовательный выход	
Тип W	7	PNP-пятикаскадный выход с открытым коллектором	Низкоскоростной последовательный выход	
	8	NPN-пятикаскадный выход с открытым коллектором	Интерфейс передачи данных RS485	
	9	PNP-пятикаскадный выход с открытым коллектором	Интерфейс передачи данных RS485	
Тип M	1	Однокаскадный релейный выход (макс. порог) + NPN-выход с открытым коллектором	X	
	2	Двухкаскадный релейный выход (макс./мин. порог) + NPN-выход с открытым коллектором	X	
Выход		4	100-240 В~ 50/60 Гц	
Источник питания		S	DIN Ш48XB48 мм	
Размер		Y	DIN Ш72XB36 мм	
Число разрядов		W	DIN Ш96XB48 мм	
Серия		M	DIN Ш72XB72 мм	
		5	5 (99999) разрядность	
		MP	Счетчик импульсов	

• PNP -выход с открытым коллектором По выбору

Счетчик импульсов (спидометр)

Технические характеристики (серия MP5S/MP5Y/MP5W)

Серия	MP5S	MP5Y	MP5W
Дисплей	Семисегментный светодиодный ЖК-дисплей (с гашением незначащих нулей)		
Размер цифры	Ш4 x В8 мм	Ш6,8 x В13,8 мм	
Макс. индикация	-19999 ~ 99999		
Источник питания	100-240В~ 50/60Гц		
Допустимое рабочее напряжение	Допустимое рабочее напряжение: 90 - 110%		
Потребляемая мощность	Приблиз. 7,5 ВА (240 В~)	Приблиз. 3,5 ВА (240 В~)	Приблиз. 6 ВА
Источник питания внешнего датчика	12 В= ±10%, 80мА		
Входная частота	Вход для электронного ключа: макс. 50 кГц (длительность: каждая свыше 10мкс) Вход для механического ключа: макс. 45 кГц (длительность: свыше 11 мс)		
Уровень входа	[Вход с внешним питанием] Высокий уровень: 4,5 - 24 В=, Низкий уровень: 0-1,0 В=, входное полное сопротивление: 4,5 кОм [С внутренним источником питания] Полное сопротивление при КЗ: макс. 300 Ом, остаточное напряжение: макс. 1 В Полное сопротивление разомкнутой цепи: мин. 100 кОм		
Диапазон измерений	•Режим F1, F2, F7, F8, F9, F10 : 0,0005 Гц - 50 кГц • Режим F3 : 0,02с ~ 3,200с •Режим F4, F5, F6 : 0,01с ~ 3,200с • Режим F11, F12, F13 : 0 ~ 4 x 10 ⁹ подсчет		
Погрешность измерений (23 ±5°C)	•Режим F1, F2, F7, F8, F9, F10 : ±0,05% от полной шкалы ±1 разряд •Режим F3, F4, F5, F6 : ±0,01% от полной шкалы ±1 разряд		
Период отображения	0,05/0,5/1/2/ 4 / 8с (совпадает с периодом обновления выхода)		
Режим работы	Частота вращения/скорость/частота (F1), скорость прохождения (F2), период (F3), время прохождения (F4), длительность окна (F5) интервал времени (F6), отношение (F7), относительное отклонение (F8), концентрация (F9), абсолютное отклонение (F10), длина (F11), расстояние (F12), перемножение (F13) Режим работы смотрите на Д-19-22 Общего Каталога Продукции		
Функция масштабирования	Метод прямого входа (0,0001 x 10-9 ~ 9,9999x109)		
Гистерезис	(Примечание 1)	от 0 до 9999	
Другие функции	<ul style="list-style-type: none"> • Функция блокировки устанавливаемого значения • Функция установки автоматического сброса времени на ноль • Функция выбора единицы времени • Функция мониторинга: Запоминание максимального значения • Функция защиты памяти (применяется только в режиме 13) 		
Главный выход	Трехкаскадное реле	250 В~, 3А, активная нагрузка 3а	
	Пятикаскадное реле	250 В~, 3А, активная нагрузка 5а	
Дополнительный выход	NPN с открытым коллектором (пятикаскадный)	12-24 В= 30мА макс.	12-24 В= 20мА макс.
	PNP с открытым коллектором (пятикаскадный)	NPN с открытым коллектором 12-24 В= 30 мА макс.	
Динамические выходы для вывода данных в двоично-десятичном коде	Низкоскоростной последовательный выход	NPN с открытым коллектором 12-24 В= 20 мА макс.	
	Передача текущего значения	4-20 мА= Нагрузка 600 Ом макс.	4-20 мА= Нагрузка 600 Ом макс.
Коммуникация RS485	32 канала, функция перекрестной связи		
Сохранение данных в памяти	Энергонезависимая память (Вход: мин. 100,000 раз)		
Сопротивление изоляции	Мин. 100 МОм (при 500 В=) Между заряженной частицей и незаряженной частицей		
Диэлектрическая прочность	2000 В~ 60 Гц 1 минута (Между клеммами переменного тока и корпусом, Между клеммами переменного тока и измерительными входными клеммами)		
Помехоустойчивость импульса	Прямоугольный импульс амплитудой ±2000 В ~ (длительность импульса: 1 мкс) от генератора помех, Частота повторения 60 Гц		
виброустойчивость	Предельная	Амплитуда 0.75 мм при частоте 10 - 55 Гц в каждом X, Y, Z направлении в течение 2 часов	
	Допустимая	Амплитуда 0.5 мм при частоте 10 ~ 55 Гц в каждом X, Y, Z направлении в течение 10 минут	
Shock	Предельная	300 м/с ² (30G) по любому из направлений X, Y, Z за 3 временных промежутка	
	Допустимая	100 м/с ² (10G) по любому из направлений X, Y, Z за 3 временных промежутка	
Жизненный цикл реле	Предельная	Мин. 10 000 000 раз	
	Допустимая	Мин. 100 000 раз (250 В~ Ток нагрузки 3А)	
Температура окружающей среды	-10 - +50°C (без обледенения)		
Температура хранения	-20 - +60°C (без обледенения)		
Влажность окружающей среды	35 ~ 85%RH		
Вес прибора	Приблиз. 130 г	Приблиз. 135 г	Приблиз. 230 г

- (Примечание 1) Диапазон установленных значений гистерезиса изменяется настройкой положения десятичной точки. (Функции гистерезиса смотрите на Д-25)
• (Примечание 2) Функция переключения банка данных доступна только для серии MP5W.

А

Счетчики

Б

Таймеры

В

Темп. контроллеры

Г

Измерители

Д

Счетчики импульсов

Е

Сенсорные контроллеры

Серия MP5S/MP5Y/MP5W/MP5M

Технические характеристики (серия MP5M)

Модель	MP5M-4N	MP5M-41	MP5M-42
	Индикатор		Установка максимального порога
Дисплей	Семисегментный светодиодный ЖК-дисплей (с гашением незначащих нулей), Размер цифры: Ш4 x В8 мм		
Макс. индикация	0.0001 ~ 99999		
Источник питания	100-240 В~ 50/60 Гц		
Допустимое рабочее напряжение	Допустимое рабочее напряжение: 90 ~ 110%		
Потребляемая мощность	Приблиз. 7,5 ВА (240 В~)	Приблиз. 8 ВА (240 В~)	
Источник питания внешнего датчика	12 В±10%, 80мА		
Входная частота	Вход для твердотельного реле: Макс. 50 кГц (мин. длительность: свыше 10мкс) Вход для механического ключа: Макс. 45 Гц (мин. длительность: свыше 11 мс)		
Уровень входа	[Вход с внешним питанием] Высокий уровень: 4,5 - 24 В~, Низкий уровень: 0-1,0 В~, входное полное сопротивление: 4,5 кОм [С внутренним источником питания] Полное сопротивление при КЗ: макс. 300 Ом, остаточное напряжение: макс. 1 В Полное сопротивление разомкнутой цепи: мин. 100 кОм		
Диапазон измерений	Режим F1, F2, F7, F8: 0,0005 Гц - 50 кГц Режим F4, F6 : 0,01с ~ 3 200с	Режим F3 : 0,02с ~ 3 200с Режим F9, F10, F11 : 0 - 4 X 10 ⁹ подсчет t	
Погрешность измерений (23 ±5°C)	Режим F1, F2, F7, F8: ±0,05% от полной шкалы ±1 разряд Режим F3, F4, F5, F6: ±0,01% от полной шкалы ±1 разряд		
Период отображения	0,05/ 0,5/ 1 / 2 / 4 / 8с (совпадает с периодом обновления выхода)		
Режим работы	Частота вращения/скорость/частота (F1), скорость прохождения (F2), период (F3), время прохождения (F4), длительность окна (F5), интервал времени (F6), отношение (F7), концентрация (F8), длина (F9), расстояние (F10), перемножение (F11) *Режим работы смотрите на Д-19-22		
Функция масштабирования	Метод прямого входа (0,0001X10 ⁰ - 9,9999x10 ⁹)		
Гистерезис		(Примечание!)	0 ~ 9999
Другие функции	<ul style="list-style-type: none"> Блокировка устанавливаемого значения Авто-установка времени на ноль Выбор единиц времени Мониторинг отображаемого значения Защита памяти (применяется только режим F11) 	<ul style="list-style-type: none"> Блокировка устанавливаемого значения Пусковая задержка Авто-установка времени на ноль Выбор единиц времени Мониторинг отображаемого значения Защита памяти (применяется только в режиме F11) Установка верхнего порога выхода (H) 	<ul style="list-style-type: none"> Блокировка устанавливаемого значения Пусковая задержка Авто-установка времени на ноль Выбор единиц времени Мониторинг отображаемого значения Защита памяти (применяется только в режиме F11) Пороговые выходы (H, L) Выбор режима выхода (S, H, L, B, 1, F) Функция девиации памяти (применяется только режим F)
Главный выход	Релейный выход NPN с открытым коллектором	250 В~ 3А, активная нагрузка 1А-1с 30 В= 100 мА макс.	250 В~ 3А, активная нагрузка 1А X 2 30 В= 100 мА макс. X 2
Сохранение данных в памяти	Энергонезависимая память (Вход: мин. 100 000 раз)		
Утверждено			
Вес прибора	Приблиз. 275 г	Приблиз. 310 г	Приблиз. 330 г

•MP5S, MP5Y, MP5W имеют одинаковые функции.

(Примечание 1) Диапазон установленных значений гистерезиса изменяется настройкой положения десятичной точки. (Функции гистерезиса смотрите на странице Д-25)

Подсоединения

Серия MP5M

MP5M-4N (индикатор)

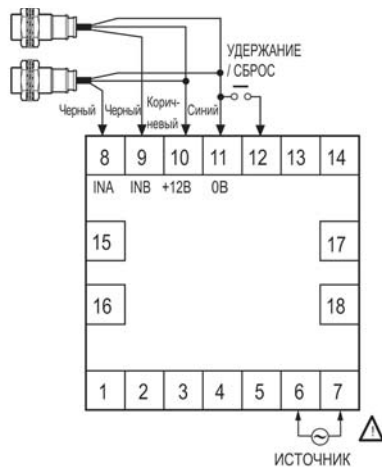

MP5M-41 (установка верхнего порога)

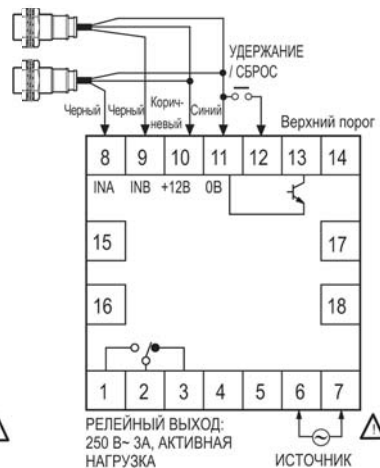

MP5M-42 (установка максимального/ минимального порога)

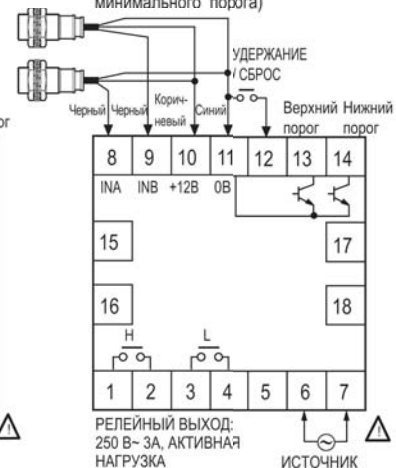

Счетчик импульсов (спидометр)

Подсоединение

Серия MP5S

- MP5S-4N (индикатор)

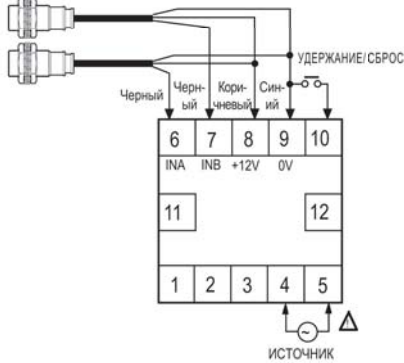

Серия MP5Y

- MP5Y-4N (индикатор)

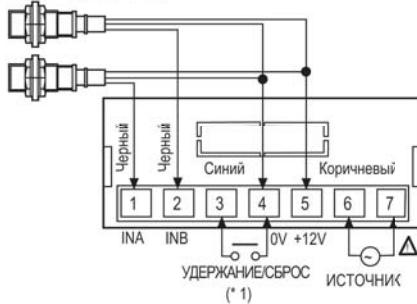

- Главный выход/Дополнительный выход

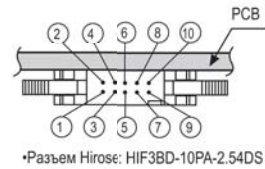
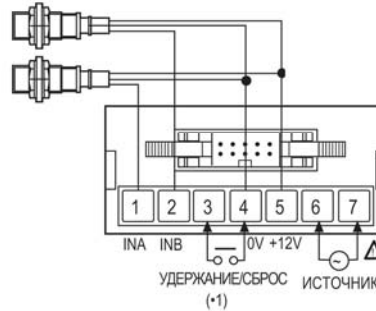

• Разъем Hirose: HIF3BD-10PA-2.54DS

(*1) Применяется с клеммой сброса в режиме работы F13. (Режим работы смотрите на Д-19-22).

Главный выход (разъем)

- MP5Y-4K (NPN-выход с открытым коллектором)
ГЛАВНЫЙ ВЫХОД
(NPN С ОТКРЫТЫМ КОЛЛЕКТОРОМ 12-24 В= 30 мА макс.)

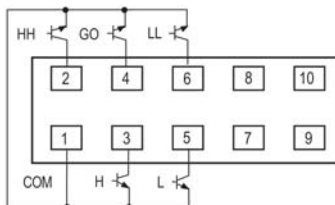

- MP5Y-42 (PNP-выход с открытым коллектором)
ГЛАВНЫЙ ВЫХОД
(PNP С ОТКРЫТЫМ КОЛЛЕКТОРОМ 12-24 В= 30 мА макс.)

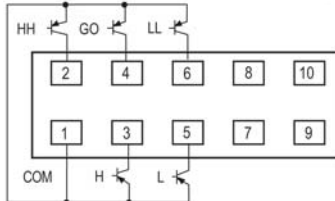

• Главный выход и дополнительный выход: По заказу

Дополнительный выход (разъем)

- MP5Y-43 (динамические выходы для вывода данных в двоично-десятичном коде)

ВЫХОД ДЛЯ ВЫВОДА ДАННЫХ В ДВОИЧНО-ДЕСЯТИЧНОМ КОДЕ
(NPN С ОТКРЫТЫМ КОЛЛЕКТОРОМ 12-24 В= 30 мА макс.)

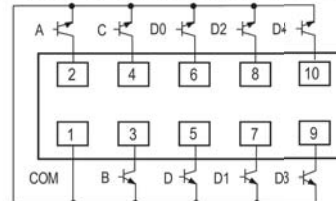

- MP5Y-44 (Токовый выход-повторитель регулируемой переменной)
4-20 мА=
Нагрузка 800 Ом макс.

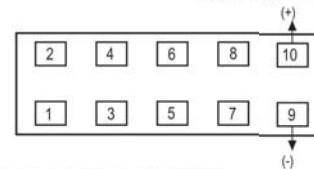

- MP5Y-45 (интерфейс передачи данных RS485)

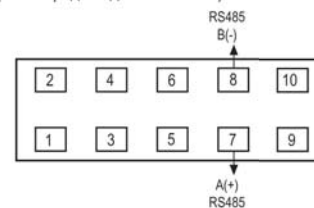

А

Счетчики

Б

Таймеры

В

Темп. контроллеры

Г

Измерители

Д

Счетчики импульсов

Е

Сенсорные контроллеры

Серия MP5S/MP5Y/MP5W/MP5M

© Серия MP5W

• MP5 W -4N (индикатор)

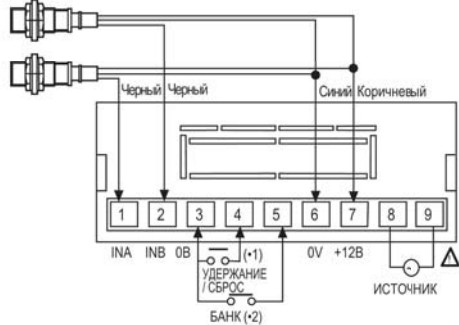

- (*1) Применяется с клеммой сброса в режиме работы F13. (Смотрите Д-19-22)
- (*2) Функцию БАНК смотрите на Д-25.
- Главный выход и дополнительный выход: По выбору

• MP5W-4A (пятикаскадный релейный выход)

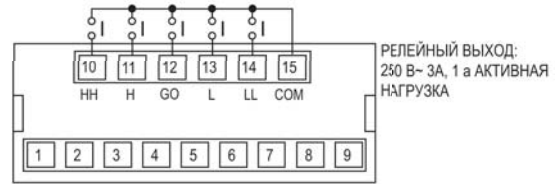

РЕЛЕЙНЫЙ ВЫХОД:
250 В~ 3А, 1 а АКТИВНАЯ
НАГРУЗКА

IMP5W-41 (трехкаскадный релейный выход)

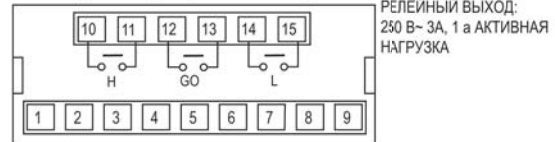

РЕЛЕЙНЫЙ ВЫХОД:
250 В~ 3А, 1 а АКТИВНАЯ
НАГРУЗКА

◆ Главный выход + Дополнительный выход (разъем)

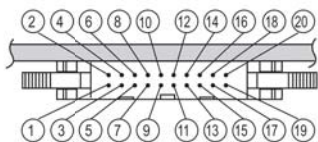
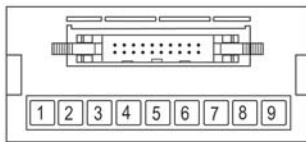

Печатная
плата

- Разъем для Hirose: HIF3BA-20PA-2.54DS
- При покупке монтажной колодки и проводов для соединителя Hirose обращайтесь к компании Hirose Electric. [Монтажная колодка: HIF3BA-20D-2.54R]

• MP5W-12/ MP5W-13 (NPN/PNP-выход с открытым коллектором + выход для вывода данных в двоично-десятичном коде)

ГЛАВНЫЙ ВЫХОД
(NPN С ОТКРЫТЫМ КОЛЛЕКТОМ
12-24 В= макс. 20 мА)

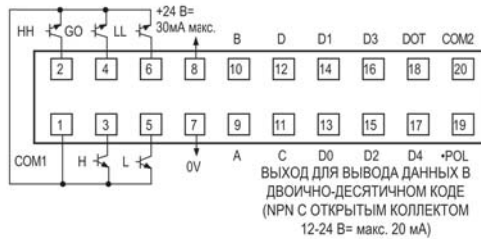

ГЛАВНЫЙ ВЫХОД
(PNP С ОТКРЫТЫМ КОЛЛЕКТОМ:
12-24 В= макс. 20 мА)

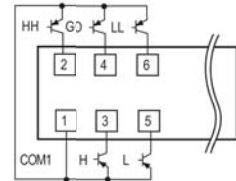

- POL сигнал используется, когда на дисплее отображается его значение

• MP5W-44/ MP5W-45 (NPN/PNP-выход с открытым коллектором + токовый выход-повторитель регулируемой переменной) (4-20 мА=)

ГЛАВНЫЙ ВЫХОД
(NPN С ОТКРЫТЫМ КОЛЛЕКТОМ
12-24 В= макс. 20 мА)

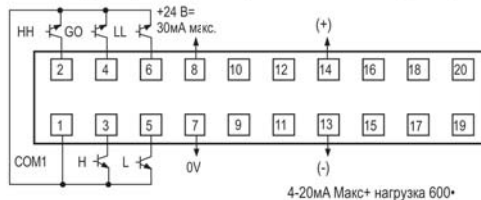

ГЛАВНЫЙ ВЫХОД
(PNP С ОТКРЫТЫМ КОЛЛЕКТОМ:
12-24 В= макс. 20 мА)

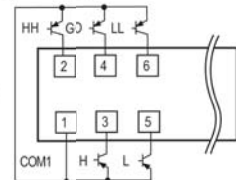

4-20мА Макс+ нагрузка 600*

• MP5W-46/ MP5W-47 (NPN/PNP-выход с открытым коллектором + низкоскоростной последовательный выход)

ГЛАВНЫЙ ВЫХОД
(NPN С ОТКРЫТЫМ КОЛЛЕКТОМ
12-24 В= макс. 20 мА)

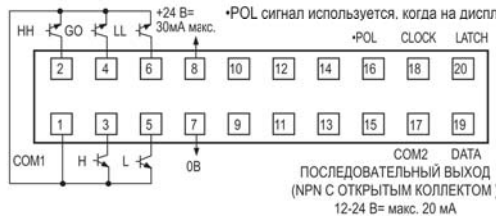

ГЛАВНЫЙ ВЫХОД
(PNP С ОТКРЫТЫМ КОЛЛЕКТОМ:
12-24 В= макс. 20 мА)

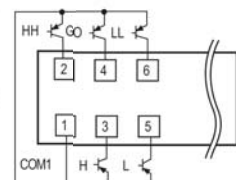

ПОСЛЕДОВАТЕЛЬНЫЙ ВЫХОД
(NPN С ОТКРЫТЫМ КОЛЛЕКТОМ)
12-24 В= макс. 20 мА

• MP5W-48/ MP5W-49 (NPN/PNP-выход с открытым коллектором + интерфейс передачи данных RS485)

ГЛАВНЫЙ ВЫХОД
(NPN С ОТКРЫТЫМ КОЛЛЕКТОМ
12-24 В= макс. 20 мА)

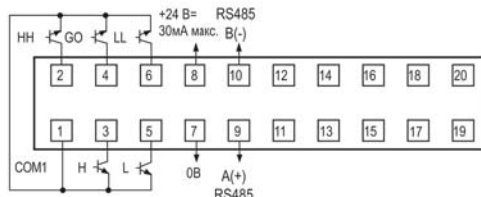

ГЛАВНЫЙ ВЫХОД
(PNP С ОТКРЫТЫМ КОЛЛЕКТОМ:
12-24 В= макс. 20 мА)

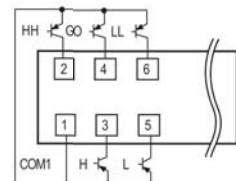

Счетчик импульсов (спидометр)

Габаритные размеры

Серия MP5S

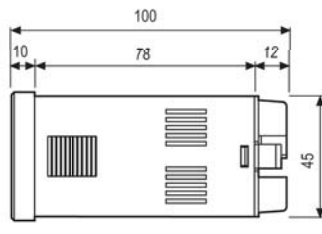
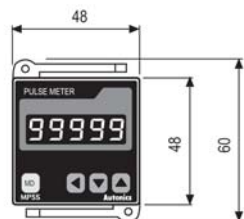

Серия MP5Y

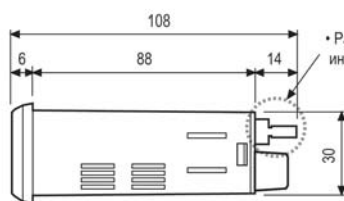
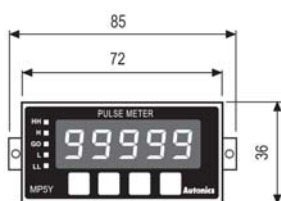

• Соединитель Hirose: HIF3BD-10PA-2.54DS

Серия MP5W

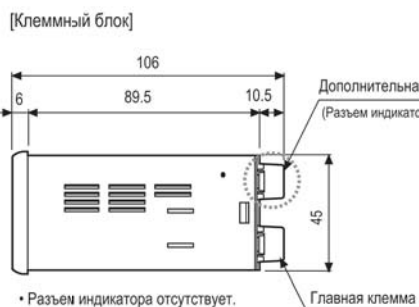
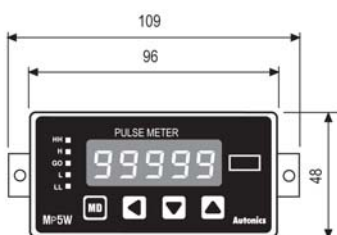

[Соединитель]



(Единица измерения: мм)

Серия MP5M

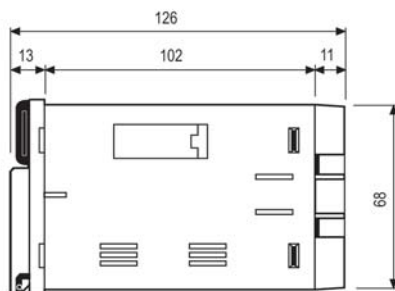
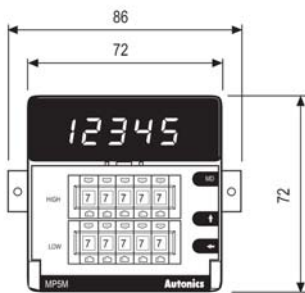

А

Счетчики

Б

Таймеры

В

Темп. контроллеры

Г

Измерители

Д

Счетчики импульсов

Е

Сенсорные контроллеры

Серия MP5S/MP5Y/MP5W/MP5M

■ Спецификация входа

⊙ Входной сигнал

- Вход для твердотельного реле
 - Входная частота: 50 кГц макс.
 - Стандартное соотношение входного сигнала 1:1, длительность импульса ВКЛ./ВЫКЛ. должна быть выше 10мс.
 - Уровень выходного напряжения Высокий? 4,5-24 В=, Низкий? 0-1,0 В=
- Вход для контакта реле
 - Входная частота: 45 Гц макс.
 - Длительность импульса ВКЛ./ВЫКЛ. должна быть выше 11мс.
 - Технические характеристики контактов реле: рекомендуется использовать контакты реле, рассчитанные на ток нагрузки (мин. 12 В= 2 мА)

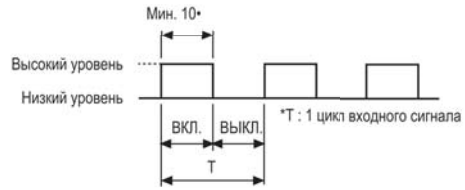

⊙ Тип входа

MP5 имеет NPN вход и PNP вход и способен выполнять выбор в группе параметров 1.

- В режиме NPN входа

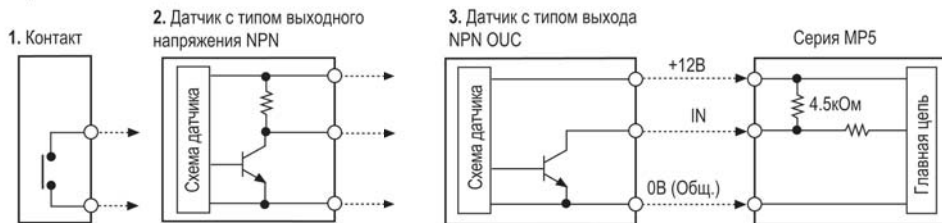

- В режиме PNP входа

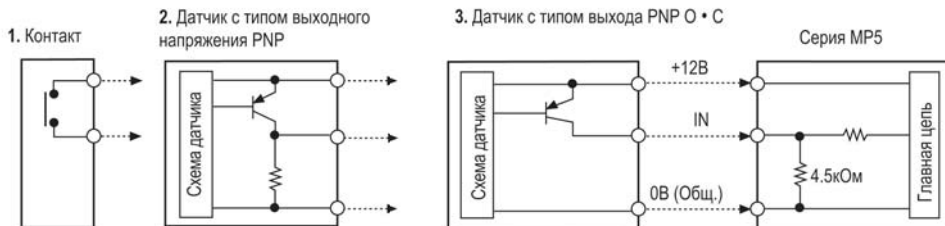

•OUC - выход с открытым коллектором.

■ Технические характеристики выхода (серии MP5Y/ MP5W)

- ⊙ Динамические выходы для вывода данных в двоично-десятичном коде (Отрицательная логика)

- Выход: Измеряемый параметр
- Выходной сигнал:
 - Данные в двоично-десятичном коде (A, B, C, D, DOT)
 - A : Младший бит
 - Dot : Старший бит
 - Данные в цифровом формате (D0, D1, D2, D3, D4)
 - D0 : Младшая цифра
 - D4 : Старшая цифра

- В MP5Y-43 выход данных DOT отсутствует, следовательно, десятичная точка должна быть отмечена на первом дисплее.
- Тип выхода: NPN с открытым коллектором
- Номинальное напряжение нагрузки: 12-24 В=
- Макс. Ток нагрузки: 30 мА (MP5Y)/ 20 мА (MP5W)

Например) Динамический выход для вывода данных в двоично-десятичном коде составляет 125.89

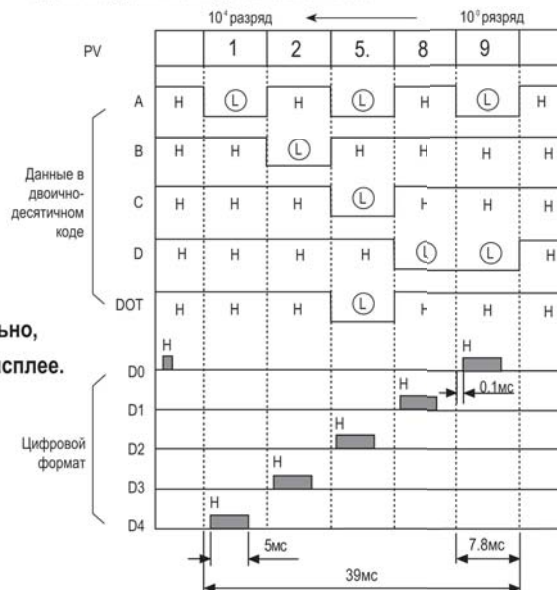

Счетчик импульсов (спидометр)

⊙ Низкоскоростной последовательный выход (отрицательная логика)

- Выход: измеряемый параметр
- Выходной сигнал: генератор импульсов, данные, запорная схема
- Цикл синхронизации: 50 Гц
- Бит выхода импульсов: 25 бит
- Бит выхода данных: 25 бит
- Форма выхода: NPN с открытым коллектором
- Номинальное напряжение нагрузки: 12-24 В=
- Макс. ток нагрузки: 30 мА (MP5Y)/ 20 мА (MP5W)

• Временная диаграмма последовательной передачи данных

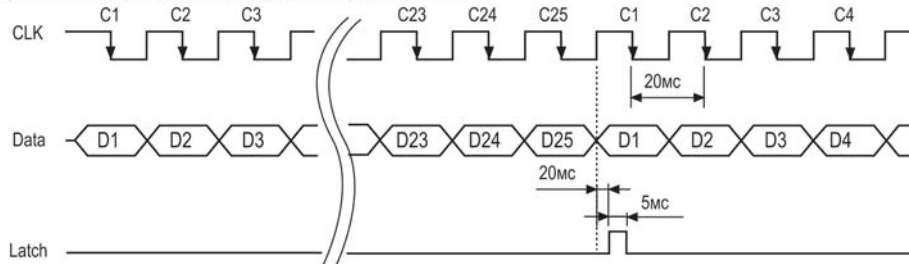

• Порядок выхода данных при последовательной передаче

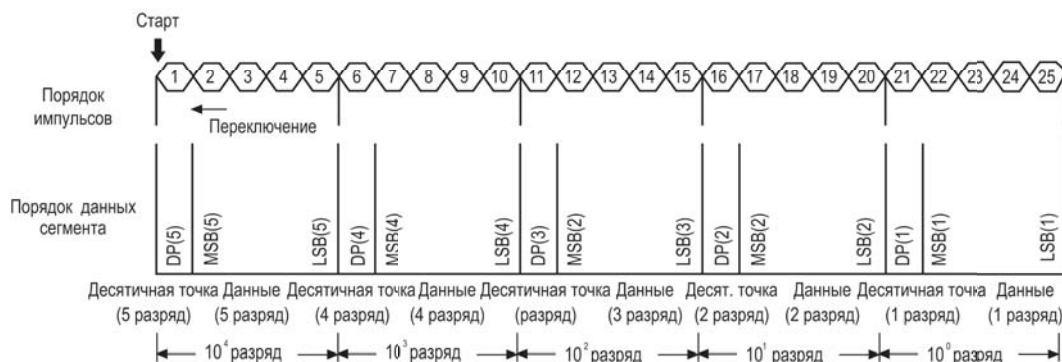

⊙ Токвый выход-повторитель регулируемой переменной (4-20 мА=)

- Назначение: передача измеренного значения
- Функция: функция заключается в передаче 4-20 мА=, преобразованного из измеренного отображенного значения между максимальным (FS-H) и минимальным ограничением выхода (FS-L).
- Диапазон уставок максимального/минимального ограничения выхода
- Диапазон уставок максимального ограничения выхода (FS-H)
От мин. до макс. в пределах диапазона измерений
- Диапазон уставок минимального ограничения выхода (FS-L)
От мин. до макс. в пределах диапазона измерений.
- Сопротивление нагрузки: макс. 600 Ом
- Разрешение: 8000 делений

Если в определенном разделе установить FS-L и FS-H выход будет 4-20 мА=.

Если для диапазона FS-L до FS-H разрешение составляет 8 000 делений, то для отображаемых значений разрешение будет меньше 8 000 делений.

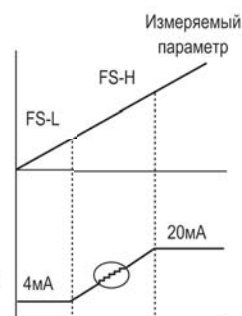

⊙ Интерфейс передачи данных RS485

- Адрес: 0 ~ 99 адрес
- Скорость передачи (скорость в бодах) : 2400/4800/9600 бит/с
- Код передачи: ASCII
- Бит контроля четности: отсутствует
- Бит данных: 8 бит
- Стоповый бит: 1 бит
- Вопросы связи

MP5W - PC : Сравнительное значение данных каждого банка, значение масштабирования и пиковое значение, контроль сброса

MP5W - PC : Сравнительное значение данных каждого банка, значение масштабирования и пиковое значение, измеряемый параметр

* Передачу данных смотрите на Д-26 .

А

Счетчики

Б

Таймеры

В

Темп. контроллеры

Г

Измерители

Д

Счетчики импульсов

Е

Сенсорные контроллеры

Серия MP5S/MP5Y/MP5W/MP5M

Таблица группы параметров рабочего режима

- Отображение параметров в зависимости от режима работы, смотрите раздел "Параметры"
- "●": Параметр отображается на дисплее при выборе режима работы.
- "X": Параметр не отображается на дисплее при выборе режима работы.
- "⊙": Режимы работы F11, F12, F13 допускают установку только *nPn.h.F* или *PnP.h.F* для датчика типа *i n - b*

Отображение параметров		F1	F2	F3	F4	F5	F6	F7	F8	F9	F10	F11	F12	F13
Группа параметров 0	<i>PSL.hh</i>	●	●	●	●	●	●	●	●	●	●	●	●	●
	<i>PSL.h</i>	●	●	●	●	●	●	●	●	●	●	●	●	●
	<i>PSL.L</i>	●	●	●	●	●	●	●	●	●	●	●	●	●
	<i>PSL.LL</i>	●	●	●	●	●	●	●	●	●	●	●	●	●
	<i>h.PEY</i>	●	●	●	●	●	●	●	●	●	●	●	●	X
	<i>L.PEY</i>	●	●	●	●	●	●	●	●	●	●	●	●	X
Группа параметров 1	<i>nodE</i>	●	●	●	●	●	●	●	●	●	●	●	●	●
	<i>i n - A</i>	●	●	●	●	●	●	●	●	●	●	●	●	●
	<i>i n - b</i>	X	●	X	X	X	●	●	●	●	●	⊙	⊙	⊙
	<i>out-t</i>	●	●	●	●	●	●	●	●	●	●	●	●	X
	<i>hYS</i>	●	X	X	X	X	X	●	●	●	●	X	X	X
	<i>GuAr.d ↔ F.dEFY</i>	●	●	●	●	●	●	●	●	●	●	●	●	X
	<i>GuAr.d ↔ S.tAr.t</i>	●	●	●	●	●	●	●	●	●	●	●	●	X
	<i>AUTO.A</i>	●	X	X	●	X	X	●	●	●	●	X	X	X
	<i>AUTO.b</i>	X	X	X	X	X	X	●	●	●	●	X	X	X
<i>nEno</i>	X	X	X	X	X	X	X	X	X	X	X	X	●	
Группа параметров 2	<i>P.bAnE</i>	●	●	●	●	●	●	●	●	●	●	●	●	●
	<i>dot</i>	●	●	X	X	X	X	●	●	●	●	●	●	●
	<i>t.unE</i>	X	X	●	●	●	●	X	X	X	X	X	X	X
	<i>PSL.hh</i>	●	●	●	●	●	●	●	●	●	●	●	●	●
	<i>PSL.h</i>	●	●	●	●	●	●	●	●	●	●	●	●	●
	<i>PSL.L</i>	●	●	●	●	●	●	●	●	●	●	●	●	●
	<i>PSL.LL</i>	●	●	●	●	●	●	●	●	●	●	●	●	●
	<i>PSC.AH</i>	●	●	X	●	X	X	●	●	●	●	●	●	●
	<i>PSC.AY</i>	●	●	X	●	X	X	●	●	●	●	●	●	●
	<i>PSC.bH</i>	X	X	X	X	X	X	●	●	●	●	X	X	X
	<i>PSC.bY</i>	X	X	X	X	X	X	●	●	●	●	X	X	X
	<i>diSP.t</i>	●	X	X	X	X	X	●	●	●	●	X	X	X
Группа параметров 3	<i>FS-h</i>	С токовым выходом-повторителем регулируемой переменной работают все режимы.												
	<i>FS-L</i>	С токовым выходом-повторителем регулируемой переменной работают все режимы.												
	<i>Addr</i>	С интерфейсом передачи данных RS485 работают все режимы.												
	<i>bPS</i>	С интерфейсом передачи данных RS485 работают все режимы.												
	<i>rEnoE</i>	С интерфейсом передачи данных RS485 работают все режимы.												
	<i>LoC</i>	●	●	●	●	●	●	●	●	●	●	●	●	●

Режим работы для каждой серии

Режим работы Наименование серии	Частота оборотов	Скорость прохода	Время прохода	Ширина окна	Интервал времени	Интервал времени	Абсолютная скорость	Частота ошибок	Плотность	Ошибка	Измерение длины	Интервал	Умножение
MP5S/MP5Y/MP5W	F1	F2	F3	F4	F5	F6	F7	F8	F9	F10	F11	F12	F13
MP5M	F1	F2	F3	F4	F5	F6	F7	X	F8	X	F9	F10	F11

Счетчик импульсов (спидометр)

Таблица группы параметров в зависимости от модели

• Режим параметров зависит от модели, поэтому смотрите разделы "Таблица группы параметров рабочего режима" и "Параметры"

○ : Параметр отображается на дисплее при выборе режима работы.

X : Параметр не отображается на дисплее при выборе режима работы.

Параметры	Модель	MP5S-4N	MP5Y-41	MP5Y-43	MP5Y-44	MP5Y-45	MP5W-41	MP5W-4A	MP5W-44	MP5W-46	MP5W-48	MP5M-41	MP5M-42
	MP5Y-4N MP5W-4N MP5M-4N	MP5Y-42						MP5W-42 MP5W-43	MP5W-45	MP5W-47	MP5W-49		
Группа параметров 0	<i>PSL.hh</i>	X	○	X	X	X	X	○	○	○	○	X	X
	<i>PSL.h</i>	X	○	X	X	X	○	○	○	○	○	X	X
	<i>PSL.L</i>	X	○	X	X	X	○	○	○	○	○	X	X
	<i>PSL.LL</i>	X	○	X	X	X	X	○	○	○	○	X	X
	<i>h.PEY</i>	○	○	○	○	○	○	○	○	○	○	○	○
	<i>L.PEY</i>	○	○	○	○	○	○	○	○	○	○	○	○
Группа параметров 1	<i>nodE</i>	○	○	○	○	○	○	○	○	○	○	○	○
	<i>ln-A</i>	○	○	○	○	○	○	○	○	○	○	○	○
	<i>ln-b</i>	○	○	○	○	○	○	○	○	○	○	○	○
	<i>out-t</i>	X	○	X	X	X	○	○	○	○	○	X	○
	<i>hYS</i>	X	○	X	X	X	○	○	○	○	○	○	○
	<i>GuAr.d ↔ F.dEFY</i>	X	○	X	X	X	○	○	○	○	○	X	○
	<i>GuAr.d ↔ StAr.t</i>	X	○	X	X	X	○	○	○	○	○	X	○
	<i>Auto.R</i>	○	○	○	○	○	○	○	○	○	○	○	○
	<i>Auto.b</i>	○	○	○	○	○	○	○	○	○	○	○	○
<i>ñEño</i>	○	○	○	○	○	○	○	○	○	○	○	○	
Группа параметров 2	<i>P.bAnE</i>	○	X	X	X	X	○	○	○	○	○	X	X
	<i>dot</i>	○	○	○	○	○	○	○	○	○	○	○	○
	<i>t.unE</i>	○	○	○	○	○	○	○	○	○	○	○	○
	<i>PSL.hh</i>	X	○	X	X	X	X	○	○	○	○	X	X
	<i>PSL.h</i>	X	○	X	X	X	○	○	○	○	○	X	X
	<i>PSL.L</i>	X	○	X	X	X	○	○	○	○	○	X	X
	<i>PSL.LL</i>	X	○	X	X	X	X	○	○	○	○	X	X
	<i>PSC.RH</i>	○	○	○	○	○	○	○	○	○	○	○	○
	<i>PSC.RY</i>	○	○	○	○	○	○	○	○	○	○	○	○
	<i>PSC.b.H</i>	○	○	○	○	○	○	○	○	○	○	○	○
	<i>PSC.b.Y</i>	○	○	○	○	○	○	○	○	○	○	○	○
	<i>dI SP.t</i>	○	○	○	○	○	○	○	○	○	○	○	○
Группа параметров 3	<i>FS-h</i>	X	X	X	○	X	X	X	○	X	X	X	X
	<i>FS-L</i>	X	X	X	○	X	X	X	○	X	X	X	X
	<i>Addr</i>	X	X	X	X	○	X	X	X	X	○	X	X
	<i>bPS</i>	X	X	X	X	○	X	X	X	X	○	X	X
	<i>rEñot</i>	X	X	X	X	○	X	X	X	X	○	X	X
	<i>LoC</i>	○	○	○	○	○	○	○	○	○	○	○	○

○ : Уставки банка данных (*P.bAnE*) доступны только для MP5W-4N.

Таблица функции пусковой задержки для каждого режима выхода

<i>out-t</i>	<i>StAr.d</i>	<i>out-h</i>	<i>out-L</i>	<i>out-b</i>	<i>out-l</i>	<i>out-f</i>
Функция ограничения сравнительного выхода	○	X	X	○	X	○
Функция начала коррекции таймера	○	○	○	○	○	○

А

Счетчики

Б

Таймеры

В

Темп. контроллеры

Г

Измерители

Счетчики импульсов

Д

Сенсорные контроллеры

Е

Сенсорные контроллеры

Серии MP5S/MP5Y/MP5W/MP5M

▣ Параметр

• Группа параметров 0

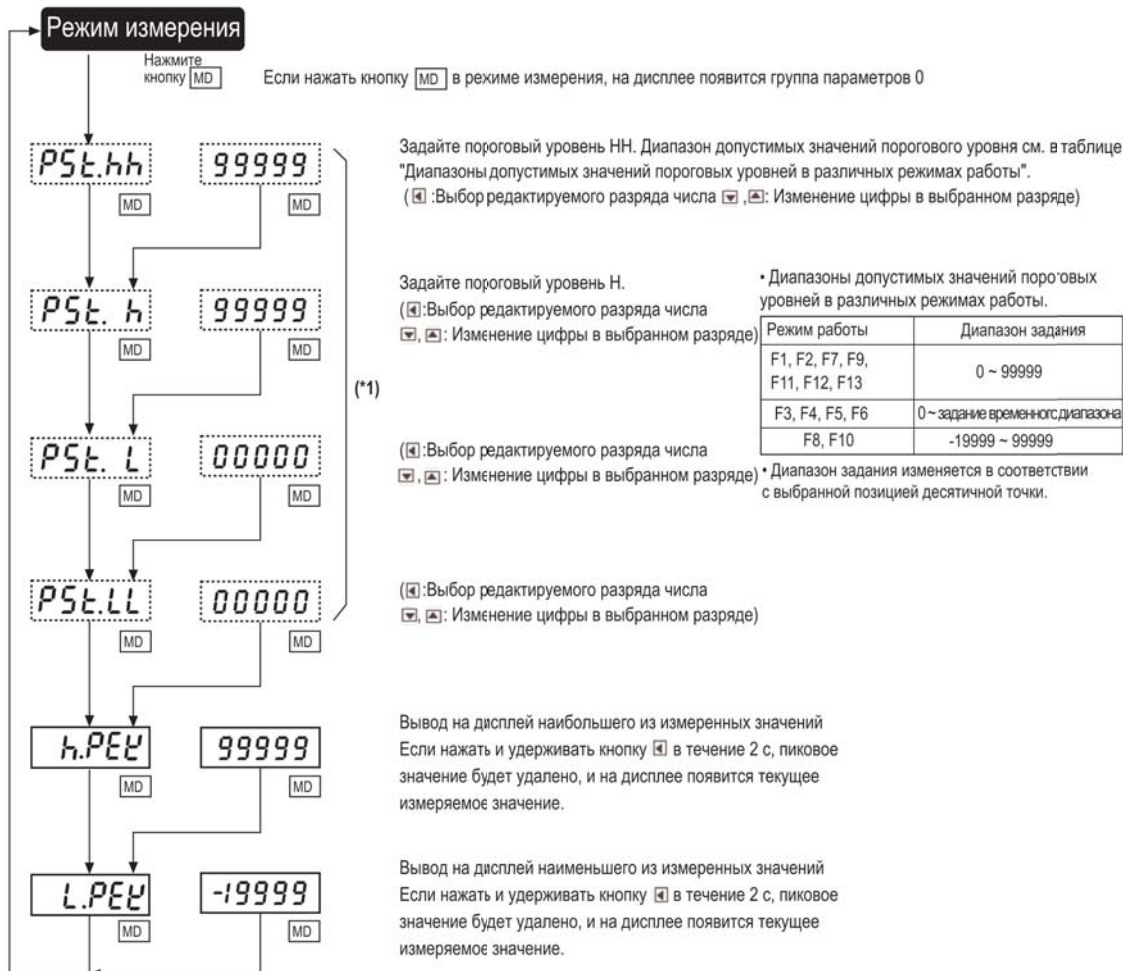

- * Если нажать кнопку **[MD]** в режиме измерения, на дисплее появится группа параметров 0
- * После перехода к группе параметров 0 на дисплее поочередно, с периодом в 1 с, отображаются обозначение параметра и его текущее значение.
- * (*1) Параметры, показанные в рамках, ограниченных пунктирными линиями, отображаются только для моделей с функцией задания пороговых уровней.
- Если выбран режим выходов F, для задания доступны только параметры Н и Л; в этом случае параметры [PSL.HH] и [PSL.LL] на дисплее не отображаются.
- * Для сохранения заданного значения параметра и возврата в режим измерения необходимо нажать и удерживать кнопку **[MD]** в течение 2 с; если после изменения установки параметра ни одна из кнопок не была нажата в течение 60 с, прибор автоматически переключится в режим измерения без сохранения изменений.
- Для моделей, не поддерживающих функцию задания пороговых уровней, после перехода к группе параметров 0 на дисплее отображается параметр [H.PEV].

Счетчики импульсов (спидометр)

• Группа параметров 1

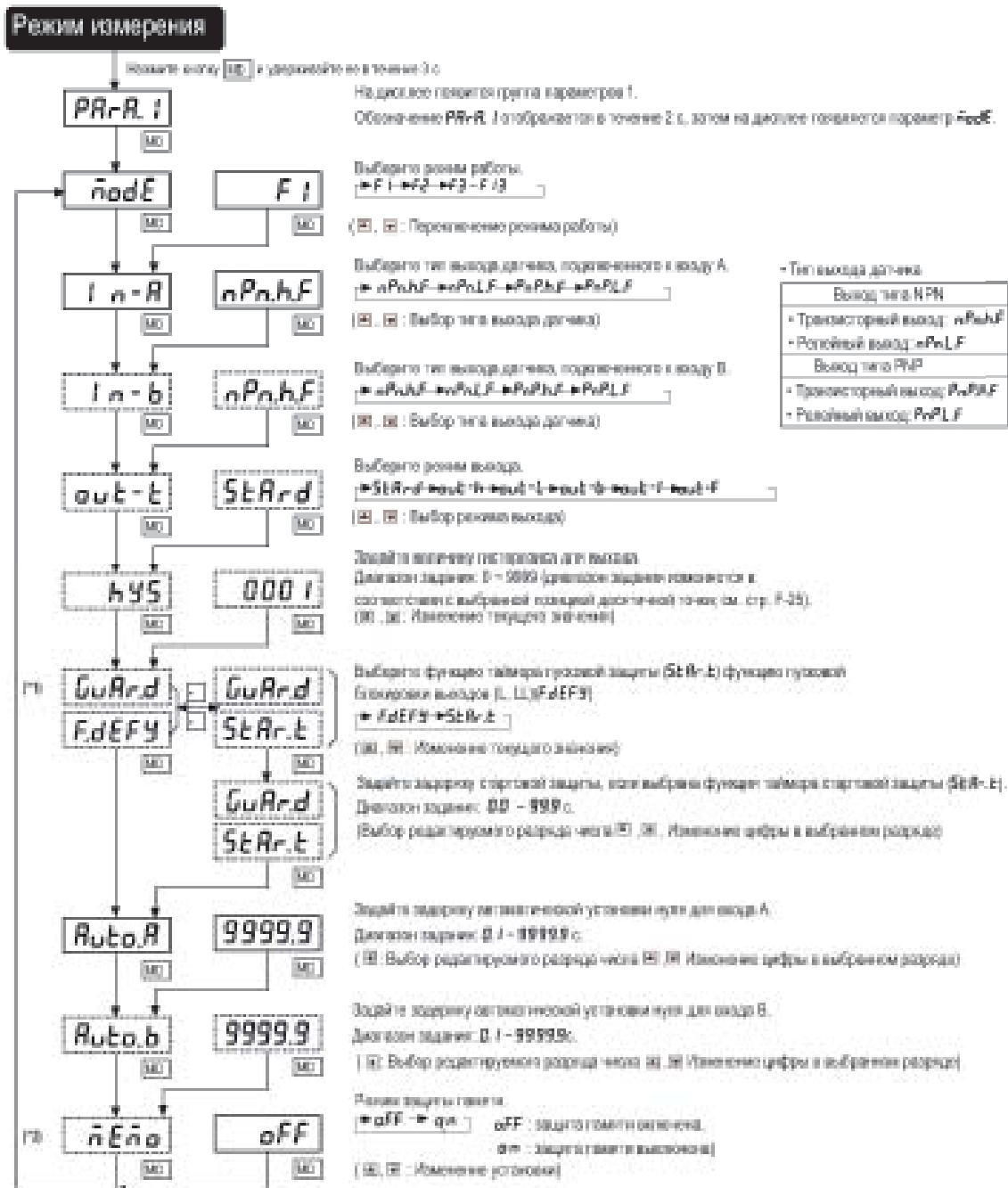

- Если нажать кнопку **[ME]** в режиме измерения и удерживать ее в течение 3 с, на дисплее появится группа параметров 1.
- После переключения группы параметров 1 на дисплее появится, с параметром в 1 с, обозначение параметра и его текущее значение.
- Параметры, показываемые в режиме, ограничены нулевыми значениями, отображаются в том случае, когда выбраны соответствующие режимы работы. (См. D-13, "Таблица использования параметров в различных режимах работы").
- (F1) Этот параметр доступен только для моделей с функцией защиты порогового уровня (т.е. за исключением моделей, не имеющих выхода, и MPCM-41).
- (F2) Функция защиты галтели отображается только в том случае, если выбран режим F13 (параметры).
- (Для модели MPCM-42 это режим F11).
- Для сохранения заданного значения параметра и возврата в режим измерения необходимо нажать и удерживать кнопку **[ME]** в течение 2 с; если после изменения установленного параметра на дисплее не было выведено в течение 90 с, прибор автоматически переключается в режим измерения без сохранения значений.

Серии MP5S/MP5Y/MP5W/MP5M

• Группа параметров 2

Режим измерения

Нажмите кнопку **MD** и удерживайте ее в течение 4 с.

PR-R.2

PbAnE

dot

00000

t.unE

t.SEC

999.99

t.n in

t.n in

999.99

PSt.hh

99999

PSt.h

99999

PSt.L

00000

PSt.LL

00000

PSc.Ah

6.0000

PSc.Ay

10 01

PSc.bh

6.0000

PSc.by

10 01

dI SPt

0.05

На дисплее появится группа параметров 2.

Обозначение **PR-R.2** отображается в течение 2 с, затем на дисплее автоматически появляется параметр **[dot]**.

Выберите набор параметров.

1 → 2 (↔, ⏏): Изменение установки

Функция выбора набора параметров доступна только для приборов серии MP5W.

Выберите позицию, в которой должна отображаться десятичная точка.

00000 → 0000.0 → 0000.00 → 0000.000 → 0000.0000

Функция выбора единицы измерения времени доступна в режимах работы F3, F4, F5, F6.

t.SEC → t.n in (↔, ⏏): Изменение установки

Функция выбора диапазона измерения времени доступна в режимах работы F3, F4, F5, F6.

999.99 → 9999.9 → 999.99
959.59(сек.)
99999 ← 999.59(мин.) (↔, ⏏): изменение установки

Задайте пороговый уровень HH. Диапазон допустимых значений порогового уровня см. в таблице "Диапазоны допустимых значений пороговых уровней в различных режимах работы". (↔): Выбор редактируемого разряда числа (↔, ⏏): Изменение цифры в выбранном разряде)

Задайте пороговый уровень H. Диапазон допустимых значений пороговых уровней в различных режимах работы*. (↔): Выбор редактируемого разряда числа (↔, ⏏): Изменение цифры в выбранном разряде)

(*)2 Задайте пороговый уровень LL. Диапазон допустимых значений порогового уровня см. в таблице "Диапазоны допустимых значений пороговых уровней в различных режимах работы". (↔): Выбор редактируемого разряда числа (↔, ⏏): Изменение цифры в выбранном разряде)

Задайте пороговый уровень L. Диапазон допустимых значений порогового уровня см. в таблице "Диапазоны допустимых значений пороговых уровней в различных режимах работы". (↔): Выбор редактируемого разряда числа (↔, ⏏): Изменение цифры в выбранном разряде)

Задайте значение мантиссы (X) масштабного коэффициента входа A.

Диапазон задания: **0.0001 ~ 9.9999**

(↔): Выбор редактируемого разряда числа (↔, ⏏): Изменение цифры в выбранном разряде

Задайте значение экспоненты (y) масштабного коэффициента входа A.

Диапазон задания: **10 - 9 ~ 10 09 (10⁻⁹ ~ 10⁹)**

(↔): Выбор редактируемого разряда числа (↔, ⏏): Изменение цифры в выбранном разряде)

Задайте значение мантиссы (X) масштабного коэффициента входа B.

Диапазон задания: **0.0001 ~ 9.9999**

(↔): Выбор редактируемого разряда числа (↔, ⏏): Изменение цифры в выбранном разряде)

Задайте значение экспоненты (y) масштабного коэффициента входа B.

Диапазон задания: **10 - 9 ~ 10 09 (10⁻⁹ ~ 10⁹)**

(↔): Выбор редактируемого разряда числа (↔, ⏏): Изменение цифры в выбранном разряде)

Задайте период индикации.

0.05 → 0.5 → 1 → 2 → 4 → 8 (↔) (в секундах)

(↔, ⏏): изменение установки

* Диапазоны измерения времени

СЕК	МИН
999.99с.	999.99мин.
9999.9с.	9999.9мин.
99min59.9с.	99час59.9мин.
9hour59min59с.	999час59мин.
99999с.	99999мин.

* Диапазоны допустимых значений пороговых уровней в различных режимах работы

Режим работы	Диапазон задания
F1, F2, F7, F9, F11, F12, F13	0 ~ 99999
F3, F4, F5, F6	0 ~ задание временного диапазона
F8, F10	-19999 ~ 99999

* Диапазон задания изменяется в соответствии с выбранной позицией десятичной точки.

* Если нажать кнопку **MD** в режиме измерения и удерживать ее в течение 4 с, на дисплее появится сначала **[PR-R. 1]** затем **[PR-R. 2]**. Если в этот момент отпустить кнопку **MD**, на дисплее появится группа параметров 2.

* После перехода к группе параметров 2 на дисплее поочередно, с периодом в 1 с, отображаются обозначение параметра и его текущее значение.

* (*1) Функция выбора диапазона измерения времени доступна в режимах работы F3, F4, F5, F6.

* (*2) Если выбран режим выходов F, для задания доступны только параметры H и L; в этом случае параметры **[PSt.hh]** и **[PSt.LL]** на дисплее не отображаются.

* (*3) Эти параметры доступны только в режимах работы F7, F8, F9, F10 (для модели MP5M - только в режимах F7, F8).

* Для сохранения заданного значения параметра и возврата в режим измерения необходимо нажать и удерживать кнопку **MD** в течение 2 с; если после изменения установки параметра ни одна из кнопок не была нажата в течение 60 с, прибор автоматически переключится в режим измерения без сохранения изменений.

Счетчики импульсов (спидометр)

Группа параметров 3

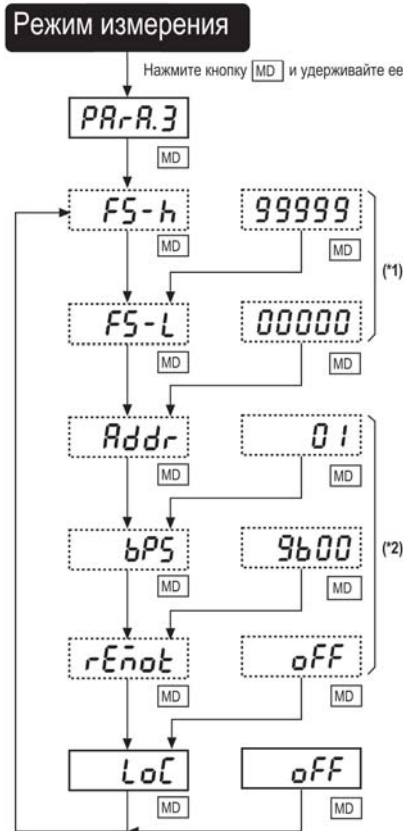

На дисплее появится группа параметров 3. Обозначение *PR-R.3* отображается в течение 2 с, затем на дисплее автоматически появляется параметр [FS-h].

Задайте верхний предел шкалы для выхода-повторителя регулируемой переменной. Диапазон допустимых значений см. в таблице "Диапазоны допустимых значений пределов шкалы токового выхода в различных режимах работы".

[] : Выбор редактируемого разряда числа : Изменение цифры в выбранном разряде

Задайте нижний предел шкалы для выхода-повторителя регулируемой переменной.

[] : Выбор редактируемого разряда числа : Изменение цифры в выбранном разряде

• Диапазоны допустимых значений пределов шкалы токового выхода в различных режимах работы

Задайте адрес интерфейса передачи данных в диапазоне 00 ~ 99

[] , [] , [] : (Выбор редактируемого разряда числа, изменение цифры в выбранном разряде)

Задайте скорость передачи данных интерфейса.

→ 9600 → 4800 → 2400 ←

[] , [] , [] : (Выбор редактируемого разряда числа, изменение цифры в выбранном разряде)

Включите или выключите режим дистанционного управления.

→ off → on ← (off: выкл. on: вкл.)

[] : Выбор редактируемого разряда числа : Изменение установки

Включение или выключение блокировки доступа к группам параметров.

→ off → LoC.0 → LoC.1
LoC.3 ← LoC.2 ←

off : Блокировка выключена
LoC.0 : Блокировка групп P0 ~ 3
LoC.1 : Блокировка групп P1 ~ 3
LoC.2 : Блокировка групп P2 ~ 3
LoC.3 : Блокировка только группы P3

* Если нажать кнопку [rEnoE] в режиме измерения и удерживать ее в течение 5 с, на дисплее последовательно появятся [PR-R.1], [PR-R.2], затем - [PR-R.3].

Если в этот момент отпустить кнопку [MD], на дисплее появится группа параметров 3.

* После перехода к группе параметров 3 на дисплее поочередно, с периодом в 1 с, отображаются обозначение параметра и его текущее значение.

* (*1) Эти параметры доступны только для моделей с выходом-повторителем регулируемой переменной.

* (*2) Эти параметры доступны только для моделей с интерфейсом RS485. В режиме дистанционного управления [rEnoE] кнопки на передней панели прибора не действуют.

* Для сохранения заданного значения параметра и возврата в режим измерения необходимо нажать и удерживать кнопку [MD] в течение 2 с; если после изменения установки параметра ни одна из кнопок не была нажата в течение 60 с, прибор автоматически переключится в режим измерения без сохранения изменений.

Заводские установки параметров

Группа параметров 1

Параметр	Заводская установка
nodE	F1
ln-R	nPnhF
out-t	StRrd
hYS	0001
UAr.d	FdEFY
Rut.oR	99999
nEno	off

Группа параметров 2

Параметр	Заводская установка
PbRnE	1
dot	00000
PSt.hh	99999
PSt.h	99999
PSt.L	00000
PSt.LL	00000
PSt.AH	6.000
PSt.AY	10 01
di SPt	005

Группа параметров 3

Параметр	Заводская установка
FS-h	99999
FS-L	00000
Addr	01
bPS	9600
rEnoE	off
LoC	off

• Установки прочих параметров зависят от выбранного режима работы или режима выхода.

A

Счетчики

B

Таймеры

B

Темп. контроллеры

Г

Измерители

Д

Счетчики импульсов

E

Сенсорные контроллеры

Серии MP5S/MP5Y/MP5W/MP5M

Режим работы

- Выберите режим работы, установив соответствующее значение параметра mode в группе параметров 1.
- MP5S, MP5Y и MP5W поддерживают 13 режимов работы.
- Приборы серии MP5M поддерживают 11 режимов работы.

Режим F1 (Частота / количество оборотов / скорость)

В этом режиме отображается значение частоты, частоты вращения или линейной скорости, вычисленное на основе измеренной частоты следования импульсов на входе А.

- Частота (Гц) $= f \times a$ [$a = 1$ (с)]
- Частота вращения (об/мин) $= f \times a$ [$a = 60$ (с)]

Несколько импульсов за оборот $a = 60 \times \frac{1}{N}$

- Линейная скорость (м/мин) $= f \times a$ [$a = 60 \times L$ (м)]

Несколько импульсов за оборот $a = 60 \times \pi D / 1000N$

* L = Перемещение ленты конвейера [м], соответствующее 1 периоду следования импульсов на входе
N: количество импульсов за 1 оборот
a: масштабный коэффициент

Отображаемые параметры и единицы измерения

Отображаемый параметр	Единица измерения	a (масштабный коэффициент)
Частота	Гц	1
	кГц	0.001
Частота вращения	об/с	1
	об/м	60
Линейная скорость	мм / с	1,000L
	см / с	100L
	м / с	L
	м / мин	60L
	км / час	3.6L



* Единица измерения, отображаемая по умолчанию: об./мин.

Временная диаграмма

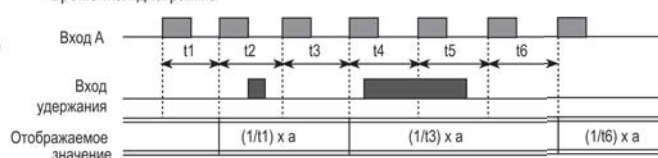

Режим F2 (скорость прохождения)

Отображение значения скорости, вычисляемого по длительности интервала времени между моментами перехода сигналов на входах А и В в состояние "Вкл."

Скорость прохождения (V) $= f \times a$ [$a = L$ (м)]

f: величина, обратная длительности интервала времени между моментами перехода сигналов на входах А и В в состояние "Вкл."

L: расстояние между датчиками, подключенными ко входам А и В [м]

a: масштабный коэффициент

Отображаемые параметры и единицы измерения

Отображаемый параметр	Единица измерения	a (масштабный коэффициент)
Скорость прохождения	мм / с	1,000L
	см / с	100L
	м / с	L
	м / мин	60L
	км / час	3.6L

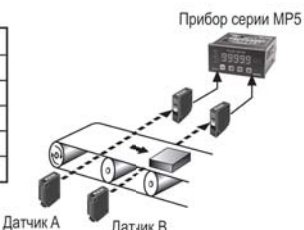

*Единица измерения, отображаемая по умолчанию: м/с

Временная диаграмма

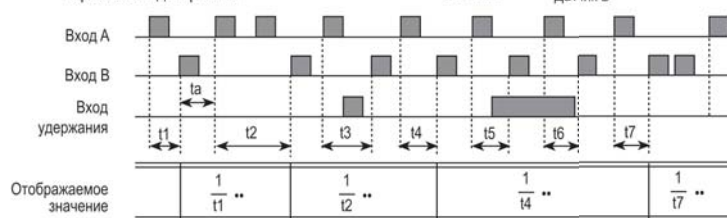

ta: мин. время восстановления 20 мс

Режим F3 (длительность интервала)

Отображение длительности интервала времени между двумя последовательными моментами перехода сигнала на входе А в состояние "Вкл."

Длительность интервала (T) = t

* t: измеренный интервал времени [с]

Отображаемые параметры и единицы измерения

Отображаемый параметр	Единица измерения	
	SEC	MIN
Длительность интервала	999.99с.	999.99мин.
	9999.9с.	9999.9мин.
	99мин. 59.9с.	99час 59.9мин.
	9час 59мин. 59с.	999час 59мин.
	99999с.	99999мин.



- Выберите единицу измерения, установив соответствующее значение параметра Time unit в группе параметров 2.
- Единица измерения, отображаемая по умолчанию: 999.99sec.

Временная диаграмма

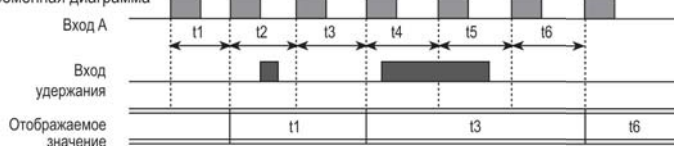

ta: мин. время восстановления 20 мс

• выделенные диапазоны не поддерживаются в моделях MP5M-4N, MP5M-41, MP5M-42.

Счетчики импульсов (спидометр)

• Режим F4 (время прохождения)

В этом режиме отображается время прохождения определенной дистанции, вычисляемое по длительности интервала времени между двумя последовательными моментами перехода сигнала на входе А в состояние "Вкл."

Время прохождения (с) = $t \times a$

$$a = \frac{L(m)}{\text{Дистанция [м], соответствующая одному периоду следования импульсов.}}$$

*t : измеренный интервал времени [с]

L : фиксированная дистанция [м]

* a : масштабный коэффициент

*  выделенные диапазоны не поддерживаются в моделях MP5M-4N, MP5M-41, MP5M-42.

• Отображаемые параметры и единицы измерения

Отображаемый параметр	Единица измерения	
	СЕК	МИН
Время прохождения	999.99сек.	999.99мин.
	9999.9сек.	9999.9мин.
	99мин. 59.9сек.	99час 59.9мин.
	9час 59мин. 59сек.	999час 59мин.
	99999с.	99999мин.

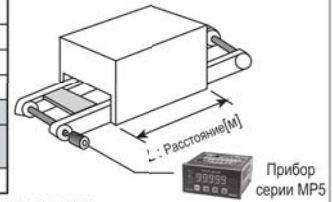

- Выберите единицу измерения, установив соответствующее значение параметра $t.u.n.t$ (Time unit) в группе параметров 2.
- Единица измерения, отображаемая по умолчанию: 999.99sec.

• Временная диаграмма

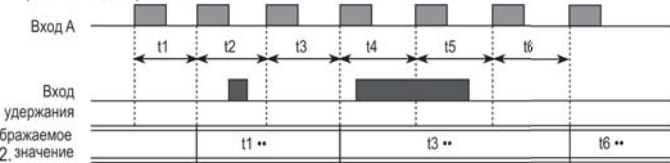

• Режим F5 (длительность окна)

В этом режиме отображается длительность интервала времени, в течение которого сигнал на входе А остается в состоянии "Вкл."

Длительность окна (Т) = t

*t : длительность интервала времени, в течение которого сигнал на входе А остается в состоянии "Вкл." [с]

*  выделенные диапазоны не поддерживаются в моделях MP5M-4N, MP5M-41, MP5M-42.

• Отображаемые параметры и единицы измерения

Отображаемый параметр	Единица измерения	
	СЕК	МИН
Длительность окна	999.99сек.	999.99мин.
	9999.9сек.	9999.9мин.
	99мин. 59.9сек.	99час 59.9мин.
	9час 59мин. 59сек.	999час 59мин.
	99999сек.	99999мин.

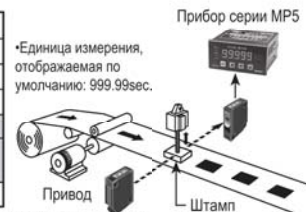

*Единица измерения, отображаемая по умолчанию: 999.99sec.

- Выберите единицу измерения, установив соответствующее значение параметра $t.u.n.t$ (Time unit) в группе параметров 2.
- Единица измерения, отображаемая по умолчанию: 999.99sec.

• Временная диаграмма

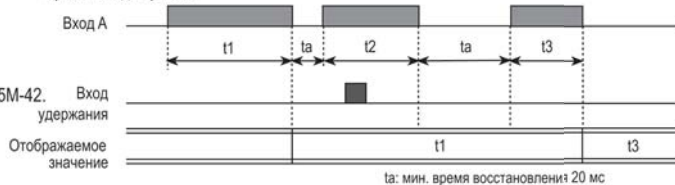

• Режим F6 (Интервал времени)

Отображение длительности интервала времени между моментами перехода сигналов на входах А и В в состояние "Вкл."

Интервал времени (Т) = $t(A \sim B)$

* $t(A \sim B)$: измеренная длительность интервала времени [с] между моментами перехода сигналов на входах А и В в состояние "Вкл."

*  выделенные диапазоны не поддерживаются в моделях MP5M-4N, MP5M-41, MP5M-42.

• Отображаемые параметры и единицы измерения

Отображаемый параметр	Единица измерения	
	СЕК	МИН
Интервал времени	999.99сек.	999.99мин.
	9999.9сек.	9999.9мин.
	99мин. 59.9сек.	99час 59.9мин.
	9час 59мин. 59сек.	999час 59мин.
	99999сек.	99999мин.

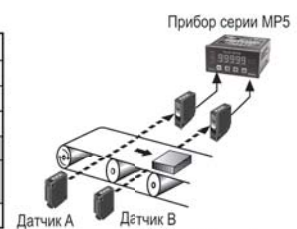

- Выберите единицу измерения, установив соответствующее значение параметра $t.u.n.t$ (Time unit) в группе параметров 2.
- Единица измерения, отображаемая по умолчанию: 999.99sec.

• Временная диаграмма

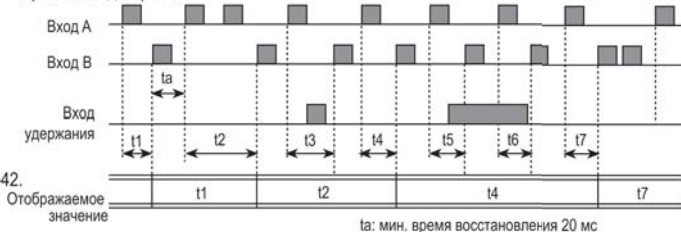

А

Счетчики

Б

Таймеры

В

Темп. контроллеры

Г

Измерители

Д

Счетчики импульсов

Е

Сенсорные контроллеры

Серии MP5S/MP5Y/MP5W/MP5M

• Режим F7 (отношение)

В этом режиме отображается отношение частот следования импульсов на входе В к частоте следования импульсов на входе А, выраженное в процентах.

$$\text{Отношение} = (\text{Вход В} / \text{Вход А}) \times 100\%$$

$$\text{Отношение} = \frac{\text{Частота импульсов на входе В [Гц]} \times \text{Ва}}{\text{Частота импульсов на входе А [Гц]} \times \text{Аа}} \times 100\%$$

*А а : масштабный коэффициент входа А

*В а : масштабный коэффициент входа В

• Отображаемые параметры и единицы измерения

Отображаемый параметр	Единица измерения
Отношение	%

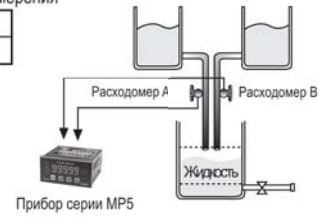

• Временная диаграмма

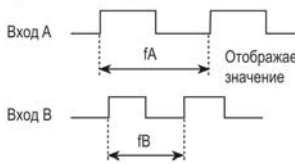

$$\text{Отображаемое значение} = \frac{\text{Частота импульсов на входе В [Гц]} \times \text{Ва}}{\text{Частота импульсов на входе А [Гц]} \times \text{Аа}} \times 100\%$$

* Вход удержания: когда сигнал на входе удержания переходит в состояние "Вкл.", текущие показания дисплея фиксируются и не изменяются до тех пор, пока сигнал на входе удержания не вернется в состояние "Выкл."

• Режим F8 (относительное отклонение)

В этом режиме отображается отношение разности частот следования импульсов на входах В и А, отнесенное к частоте следования импульсов на входе А, выраженное в процентах.

$$\text{Относительное отклонение} = \frac{\text{Вход В} - \text{Вход А}}{\text{Вход А}} \times 100\%$$

$$\text{Относительное отклонение} = \frac{(\text{Частота импульсов на входе В [Гц]} \times \text{Ва}) - (\text{Частота импульсов на входе А [Гц]} \times \text{Аа})}{\text{Частота импульсов на входе А [Гц]} \times \text{Аа}} \times 100\%$$

* Режим измерения относительного отклонения не поддерживается в моделях MP5M-4N, MP5M-41, MP5M-42.

• Отображаемые параметры и единицы измерения

Отображаемый параметр	Единица измерения
Относительное отклонение	%

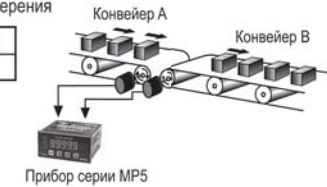

*А а : масштабный коэффициент входа А
В а : масштабный коэффициент входа В

• Временная диаграмма

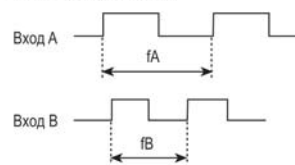

* Вход удержания: когда сигнал на входе удержания переходит в состояние "Вкл.", текущие показания дисплея фиксируются и не изменяются до тех пор, пока сигнал на входе удержания не вернется в состояние "Выкл."

• Режим F9 (концентрация)

В этом режиме отображается отношение частоты следования импульсов на входе В, отнесенное к суммарной частоте следования импульсов на входах В и А, выраженное в процентах.

$$\text{Концентрация} = \frac{\text{Вход В}}{\text{Вход А} + \text{Вход В}} \times 100\%$$

$$\text{Концентрация} = \frac{\text{Частота импульсов на входе В [Гц]} \times \text{Ва}}{(\text{Частота импульсов на входе А [Гц]} \times \text{Аа}) + (\text{Частота импульсов на входе В [Гц]} \times \text{Ва})} \times 100\%$$

*Для моделей MP5M-4N, MP5M-41, MP5M-42 это режим F8.

• Отображаемые параметры и единицы измерения

Отображаемый параметр	Единица измерения
Концентрация	%

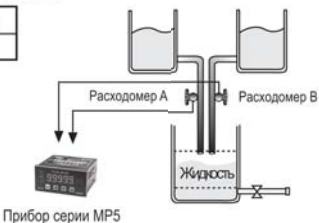

*А а : масштабный коэффициент входа А
В а : масштабный коэффициент входа В

• Временная диаграмма

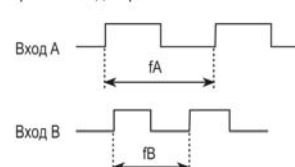

* Вход удержания: когда сигнал на входе удержания переходит в состояние "Вкл.", текущие показания дисплея фиксируются и не изменяются до тех пор, пока сигнал на входе удержания не вернется в состояние "Выкл."

Счетчики импульсов (спидометр)

• Режим F10 (абсолютное отклонение)

Отображение разности частот следования импульсов, поступающих на опорный вход А и вход сравнения В.

$$\text{Абсолютное отклонение} = \text{Вход В} - \text{Вход А}$$

$$\text{Абсолютное отклонение} = (\text{Частота импульсов на входе В [Гц]} \times \text{Va})$$

$$- (\text{Частота импульсов на входе А [Гц]} \times \text{Aa})$$

• Режим измерения абсолютного отклонения не поддерживается в моделях MP5M-4N, MP5M-41, MP5M-42.

• Отображаемые параметры и единицы измерения

Отображаемый параметр	Единица измерения
Абсолютное отклонение	Произвольная единица

* A a : масштабный коэффициент входа А
B a : масштабный коэффициент входа В

• Временная диаграмма

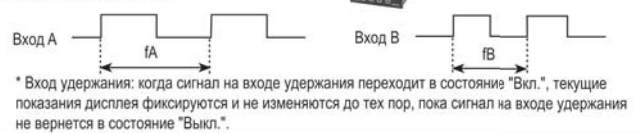

* Вход удержания: когда сигнал на входе удержания переходит в состояние "Вкл.", текущие показания дисплея фиксируются и не изменяются до тех пор, пока сигнал на входе удержания не вернется в состояние "Выкл."

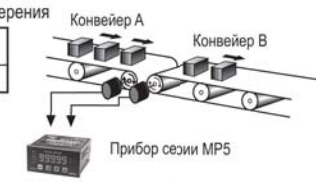

• Режим F11 (измерение длины)

Отображение количества импульсов, поступивших на вход А, за время нахождения сигнала на входе В в состоянии "Вкл."

$$\text{Длина} = P \times a$$

* P : количество импульсов, поступивших на вход А

a : масштабный коэффициент

• Отображаемые параметры и единицы измерения

Отображаемый параметр	Единица измерения
Длина	Количество [EA]
	мм
	см
	м

* Единица измерения, отображаемая по умолчанию: Количество [EA]

• Временная диаграмма

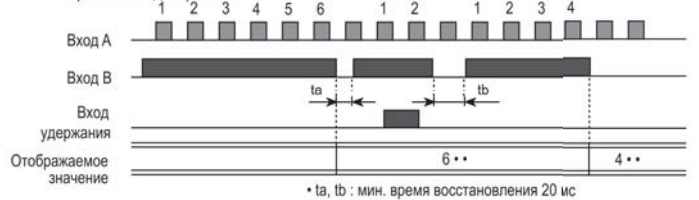

* ta, tb : мин. время восстановления 20 мс

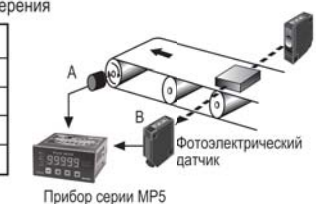

• Режим F12 (расстояние)

Отображение количества импульсов, поступивших на вход А, за время между двумя последовательными моментами перехода сигнала на входе В в состояние "Вкл."

$$\text{Расстояние} = P \times a$$

* P : количество импульсов, поступивших на вход А

a : масштабный коэффициент

• Отображаемые параметры и единицы измерения

Отображаемый параметр	Единица измерения
Расстояние	Количество [EA]
	мм
	см
	м

* Единица измерения, отображаемая по умолчанию: Количество [EA]

• Временная диаграмма

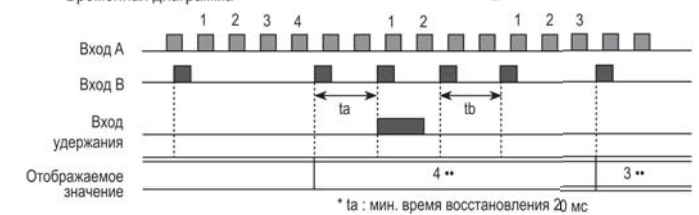

* ta : мин. время восстановления 20 мс

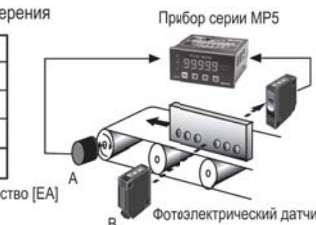

• Режим F13 (перемножение)

В этом режиме отображается суммарное количество импульсов, поступивших на вход А, в течение тех интервалов времени, когда на входе В действовал разрешающий уровень сигнала.

$$\text{Суммирование} = P \times a$$

* P : количество импульсов, поступивших на вход А

a : масштабный коэффициент

* Максимальная частота счёта: 50 кГц (совпадает с максимальной частотой следования импульсов)

* Для моделей MP5M-4N, MP5M-41, MP5M-42 это режим F11.

• Отображаемые параметры и единицы измерения

Отображаемые параметры	Единицы измерения
Результат перемножения	Количество [EA]

• Рабочая и временная диаграмма

1. Прибор подсчитывает количество импульсов, поступающих на вход А.
2. Вход В выполняет функцию входа разрешения: когда сигнал на нем переходит в состояние "Вкл.", счёт импульсов на входе А прерывается и возобновляется после того, как сигнал на входе В вернется в состояние "Выкл."

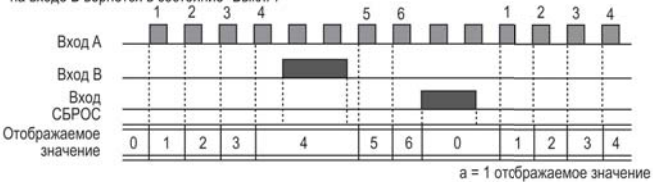

a = 1 отображаемое значение

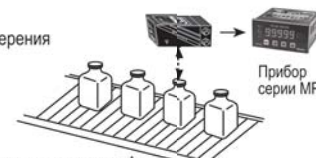

А

Счетчики

Б

Таймеры

В

Темп. контроллеры

Г

Измерители

Д

Счетчики импульсов

Е

Сенсорные контроллеры

Серии MP5S/MP5Y/MP5W/MP5M

Режим выходов

- Выберите режим выходов, установив соответствующее значение параметра $out-t$ (режим выходов) в группе параметров 1.
- Приборы серии MP5 поддерживают 6 режимов работы выходов. В моделях MP5Y-43/44/45, MP5M-41, не имеющих выходов, режим выходов выбрать нельзя. Режим выходов S (Standard), режим выходов H (High), режим выходов L (Low), режим выходов B (Block), режим выходов I (One shot), режим выходов F (Deviation).
- Пороговые уровни: для режима выходов B пороговые уровни должны быть заданы исходя из условия $LL < L < H < HH$, для режима F - исходя из условия $L < H$; для режимов S, H, L, I пороговые уровни могут быть заданы в произвольных соотношениях. (Модель MP5M-42 не имеет выходов GC, HH, LL).

Режим выходов S (Standard) [5t A-r d]

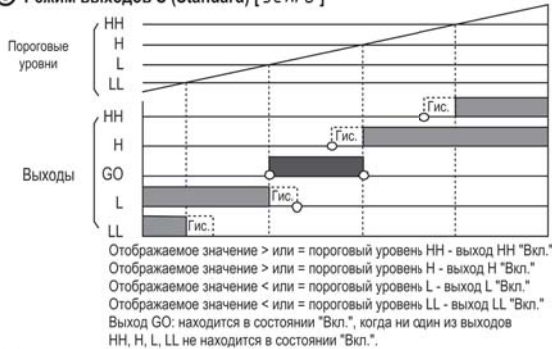

Режим выходов H (High) [out-h]

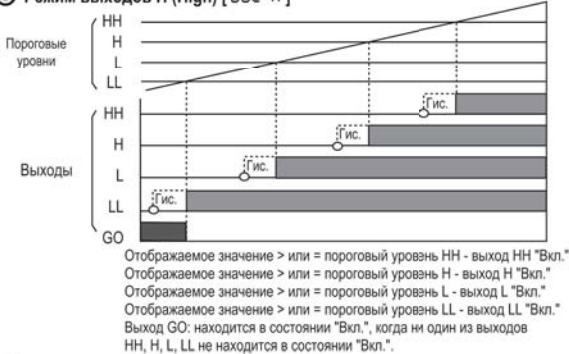

Режим выходов L (Low) [out-L]



Режим выходов B (Block) [out-b]

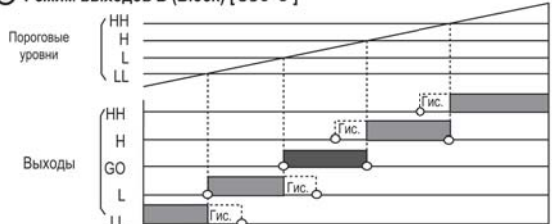

Отображаемое значение > или = пороговый уровень HH - выход HH "Вкл."
 Пороговый уровень HH > отображаемое значение > или = пороговый уровень H - выход H "Вкл."
 Пороговый уровень LL > отображаемое значение < или = пороговый уровень L - выход L "Вкл."
 Отображаемое значение < или = пороговый уровень LL - выход LL "Вкл."
 Выход GO: находится в состоянии "Вкл.", когда ни один из выходов HH, H, L, LL не находится в состоянии "Вкл."

Режим выходов I (One Shot) [out-I]

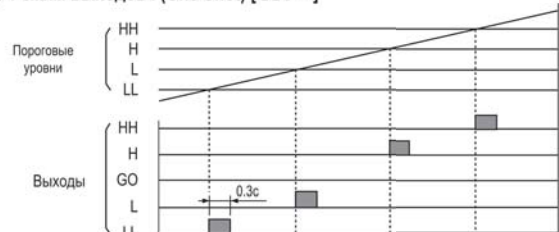

- В режиме выходов I выход GO не используется.
- Импульсы на выходах (■) имеют фиксированную длительность 0,3 с.
- В режиме выходов I гистерезис не используется.

Режим выходов F (Deflection) out-F

- Этот режим позволяет сохранить в памяти текущее отображаемое значение в качестве уставки; состояние выходов H и L изменяется в случае выхода измеряемого значения за верхнее или нижнее предельное отклонение, отсчитываемое относительно уровня уставки.
- Сохранение текущего отображаемого значения в качестве уставки: для того чтобы сохранить текущее отображаемое значение в качестве уставки, нажмите кнопки [MD] + [▲] на передней панели прибора.
 - Отображение текущего значения уставки: Для того чтобы вывести на дисплей сохраненное в памяти значение уставки, нажмите кнопку [▲]. (Сохраненное значение уставки отображается все время, пока удерживается кнопка [▲]).
 - Задание предельных отклонений: задайте верхнее [P5t. h] и нижнее [P5t. L] предельные отклонения относительно уровня уставки. (Заданные значения предельных отклонений сохраняются в памяти даже при выключенном напряжении питания).
 - Диапазон задания предельных отклонений: от 0.0001 до 99999. (Диапазон задания изменяется в соответствии с выбранной позицией десятичной точки. Если десятичная точка установлена в позиции 0000.0, диапазон задания составит от 0.1 до 9999.9).
 - Алгоритм работы: Отображаемое значение <= нижнее предельное отклонение - выход L "Вкл."

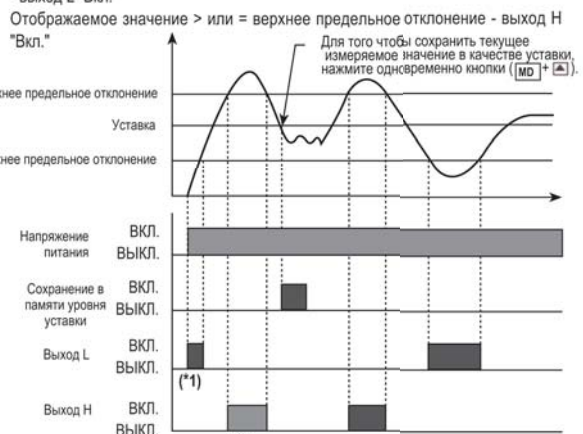

- Для того чтобы сохранить текущее измеряемое значение в качестве уставки, нажмите одновременно кнопки [MD] + [▲].
- (*1) Если включена функция пусковой блокировки выходов нижних пороговых уровней, выход не переключится в состояние "Вкл." в этот момент времени.
- (*2) Показанные на рисунке диаграммы предполагают наличие в памяти ранее сохраненного уровня уставки.
- В режиме выходов F выходы HH, GO, LL не функционируют.
- Если в качестве предельного отклонения задано значение "0" (ноль), вместо него будет использоваться величина отклонения, соответствующая единице младшего разряда.

Счетчики импульсов (спидометр)

Функции

Выбор времени измерения

Частота обновления индикации обратно пропорциональна времени измерения. Малое время измерения при высокой частоте входного сигнала может привести к ухудшению точности измерений.

Период измерения можно выбрать из ряда значений 0,05/0,5/1/2/4/8 с таким образом, чтобы обеспечить повышение точности измерений за счет усреднения измеряемой величины. В приборах с выходами пороговых уровней чрезмерная длительность периода измерения может привести к задержке выходного сигнала. Поэтому правильный выбор периода измерения имеет большое значение.

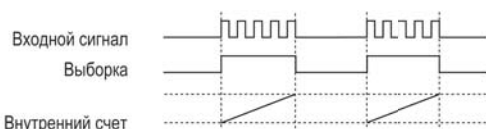

* Выбор периода измерения выполняется в группе параметров 2.

Функция масштабирования

Функция масштабирования позволяет умножать количество входных импульсов или длительность импульса на произвольный коэффициент, заданный в виде $(X \times 10^y)$, и выводить на дисплей результат измерения в требуемых единицах. Коэффициент масштабирования позволяет отображать результат измерения в виде частоты следования импульсов или в виде частоты вращения. Ниже приведен пример выбора коэффициента масштабирования для измерения частоты вращения. В этом примере требуется рассчитать коэффициент масштабирования для отображения результата измерения в единицах частоты вращения.

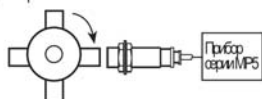

$$\begin{aligned} \text{RPM (об/мин)} &= f \times a \\ &= f \times 60 \times (1/N) \\ &= f \times 60 \times (1/4) \\ &= f \times 60 \times 0.25 \\ &= f \times 15 \end{aligned}$$

* f : частота следования входных импульсов в Гц

* a : масштабный коэффициент

* N : количество импульсов за один оборот

• Требуемое значение масштабного коэффициента (a = 15)

Значения масштабных коэффициентов для входов А и В вводятся независимо в виде параметров P5C.A.N, P5C.A.Y (P5C.B.N, P5C.B.Y) группы параметров 2.

Задайте значение масштабного коэффициента (a = 15) в виде (X) = 1,5000, y:10¹.

Тот же результат можно получить, задав значения мантиссы и экспоненты X = 0,1500 и y=10².

Диапазон задания X: 0,0001-9,9999

Диапазон задания Y: 10⁻⁹ ~10⁹

Y setting range : 10⁻⁹ ~10⁹

Функция отображения пикового значения

Обеспечивает сохранение и отображение наибольшего (H.PE) и наименьшего (L.PE) среди измеренных значений.

• Эта функция используется для сохранения в памяти и отображения наибольшего (H.PE) и наименьшего (L.PE) среди измеренных значений.

• Порядок удаления текущих пиковых значений см. в описании группы параметров 0.

Функция контроля пусковой задержки

Эта функция блокирует выходы L, LL или все выходы на время, необходимое для достижения установившегося состояния в контролируемой системе, например, чтобы исключить дестабилизирующее воздействие пусковых токов при включении двигателя.

1. Функция таймера пусковой защиты

(Функция S.t.P.r.t в группе параметров 1).

Эта функция обеспечивает блокирование выходов на заданное время после включения питания. (Диапазоны задания времени блокирования от 0,0 до 99,9 с). Эта функция может использоваться в следующих режимах работы: S, H, L, V, I и F.



2. Функция пусковой блокировки выходов

(Функция F.d.E.F.Y в группе параметров 1).

Эта функция блокирует выходы L, LL до момента срабатывания выхода H или HH.

Эта функция может использоваться в следующих режимах работы: S, V, и F.

• Работа в режиме S (начало работы после включения питания)

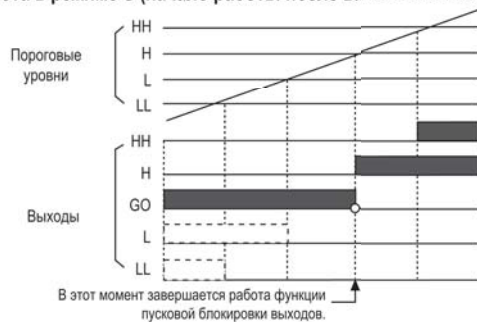

В этот момент завершается работа функции пусковой блокировки выходов.

* При включении питания выходы L, LL блокируются.

* В режиме S пороговые уровни HH, H, L, LL задаются независимо друг от друга. Поэтому пороговый уровень HH может быть ниже уровня LL или равен ему.

• Работа в режиме В (начало работы после включения питания)

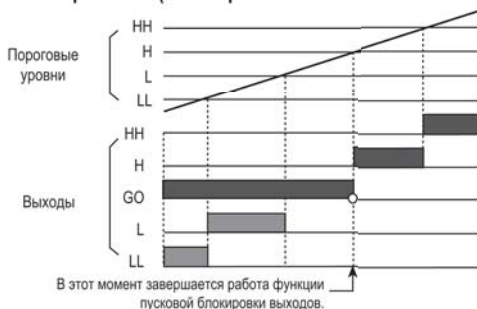

В этот момент завершается работа функции пусковой блокировки выходов.

* При включении питания выходы L, LL блокируются.

* Пороговые уровни HH, H, L, LL задаются независимо друг от друга. Поэтому пороговый уровень HH может быть ниже уровня LL или равен ему.

Пороговые уровни должны быть заданы исходя из условия LL < L < H < HH.

А

Счетчики

Б

Таймеры

В

Темп. контроллеры

Г

Измерители

Д

Счетчики импульсов

Е

Сенсорные контроллеры

Серии MP5S/MP5Y/MP5W/MP5M

• Работа в режиме F

(начало работы после включения питания)

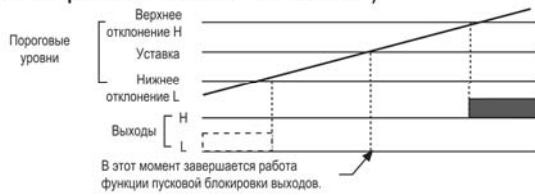

- * При включении питания выход L блокируется.
- * В режиме выходов F пусковая блокировка выхода выключается при достижении уровня уставки (заводская установка).
- * Значения предельных отклонений H и L задаются независимо друг от друга. Поэтому величина предельного отклонения H может быть меньше или равна величине предельного отклонения L.

⊙ Функция гистерезиса

Наличие гистерезиса (A) позволяет повысить стабильность работы системы за счет ограничения частоты переключения выходов.

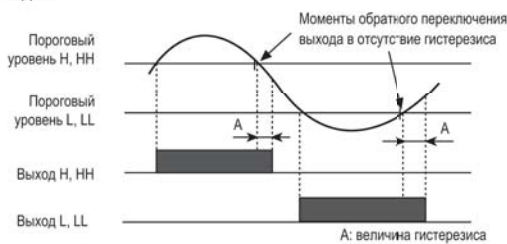

Позиция десятичной точки	Диапазон задания
00000	0000 ~ 9999
0000.0	000.0 ~ 999.9
000.00	00.00 ~ 99.99
00.000	0.000 ~ 9.999
0.0000	0.000 ~ 0.999

- * Если для гистерезиса задано значение "0" (нуль), фактическая величина гистерезиса будет равна единице младшего разряда.
- * Заданная по умолчанию величина гистерезиса равна 0001.
- * Для задания величины гистерезиса используется параметр $h_{У5}$ в группе параметров 1.

⊙ Функция автоматической установки нуля

Если входной сигнал отсутствует в течение заданного интервала времени (задержки автоматической установки нуля), прибор воспринимает это как выключение источника сигнала и принудительно выводит на дисплей значение "00000". Заданная длительность задержки автоматической установки нуля должна превышать минимальную длительность паузы между входными импульсами. В противном случае работа функции автоматической установки нуля может быть затруднена.

- Диапазон задания задержки автоматической установки нуля: 0,1 ~ 9999,9 с (заводская установка: 9999,9 с)
- Когда на дисплее появляется значение "00000", каждый выход устанавливается в то состояние, в котором он должен находиться при нулевом значении измеряемого параметра.
- Для задания задержки автоматической установки нуля входов A и B используются, соответственно, параметры $R_{Ут0.A}$ и $R_{Ут0.B}$ в группе параметров 1.

⊙ Функция блокировки доступа к параметрам конфигурации

Эта функция позволяет разрешить или запретить доступ к каждой группе параметров.

- OFF : Блокировка доступа выключена
- LOC 0 : Блокировка доступа P0 ~ P3 (блокировка доступа к группам параметров 0-3)
- LOC 1 : Блокировка доступа P1 ~ P3 (блокировка доступа к группам параметров 1-3)
- LOC 2 : Блокировка доступа P2 ~ P3 (блокировка доступа к группам параметров 2-3)
- LoC 3 : Блокировка доступа P3 (блокировка доступа только к группе параметров 3)
- * Режим работы блокировки доступа выбирается в группе параметров 3.

⊙ Функция аппаратной защиты доступа

Эта функция обеспечивает аппаратную защиту параметра LoC в группе параметров 3 для предотвращения несанкционированного изменения установок параметров конфигурации.

- h0 (режим аппаратной защиты 0)
Проверка и изменение режима блокировки доступа в группе параметров 3 разрешены.
- h1 (режим аппаратной защиты 1)
Проверка режима блокировки доступа в группе параметров 3 разрешена, изменение режима блокировки запрещено.
- h2 (режим аппаратной защиты 2)
Проверка и изменение режима блокировки доступа в группе параметров 3 запрещены.
- Режим аппаратной защиты можно изменить после включения напряжения питания.

• Серии MP5S, MP5Y, MP5W,



(Заводская установка)

* Режим аппаратной защиты выбирается путем установки переключки на ПП внутри корпуса прибора.

• Серия MP5M



(Заводская установка)

* Расположение переключателей режима аппаратной защиты на ПП.

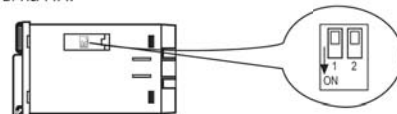

⊙ Функция переключения наборов параметров

Эта функция позволяет запрограммировать и использовать два набора пороговых уровней и два набора масштабных коэффициентов (набор параметров 1, набор параметров 2).

- Если клеммы 3 и 5 разомкнуты, используется набор параметров 1.
- Если клеммы 3 и 5 замкнуты переключкой, используется набор параметров 2.
- Для программирования пороговых уровней и значений масштабных коэффициентов определенного набора параметров выберите его с помощью параметра $P.b_{PnE}$ группы параметров
- * Эта функция доступна только для приборов серии MP5W.

Счетчики импульсов (спидометр)

Выбор единицы измерения времени

Эта функция позволяет отображать значение регулируемого параметра в различных временных диапазонах.

- Выбор единицы измерения времени выполняется в группе параметров 2.
- Эта функция может использоваться в режимах измерения F3-F6

СЕК	МИН
999.99с.	999.99мин.
9999.9с.	9999.9мин.
99м59.9с.	99ч59.9мин.
9ч59м59с.	999ч59мин.
99999с.	99999мин.

* Функция задания позиции "dot" десятичной точки при выборе диапазона измерения времени недоступна.

* Выделенные (■) диапазоны не поддерживаются в моделях MP5M.

Вскрытие корпуса (для установки перемычек и микропереключателей)

Перед вскрытием корпуса отключите прибор от всех источников напряжения.

- Серии MP5S-4N, MP5Y, MP5W

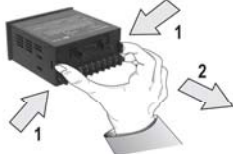

* Нажмите на защелки в направлении стрелок (1) и снимите корпус в направлении (2).

- Серия MP5M

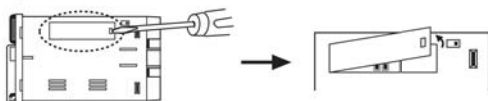

С помощью отвертки с плоским жалом откройте крышку, закрывающую программные микропереключатели

* Соблюдайте осторожность, чтобы не получить травму.

Выход передачи данных

Топология шины

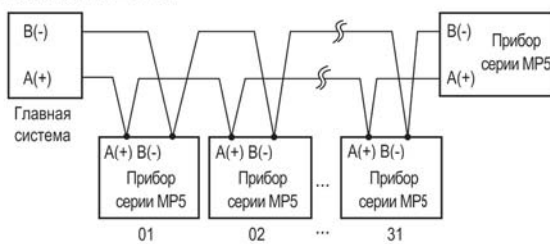

Протокол передачи данных

1. Приборы серии MP5 используют нестандартный протокол передачи данных.
2. Прибор готов к установлению соединения через 4 с после включения главной системы.
3. Процедуру установления соединения инициирует главная система. Главная система посылает команду, прибор MP5 передает ответное сообщение. Если главная система не получает ответного сообщения после трех попыток установления соединения, регистрируется ошибка.

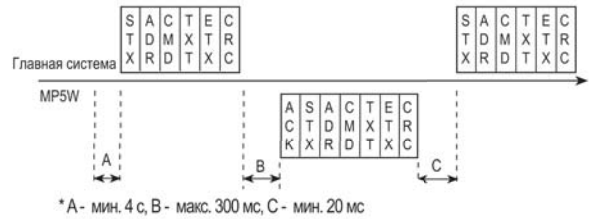

Команды и блоки данных

Формат команды и ответного сообщения

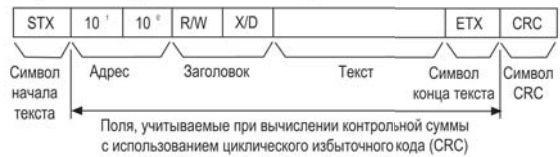

1. Символ начала текста

Обозначает начало БЛОКА

STX [02H], в ответном сообщении добавляется символ ACK/NAK.

2. Адрес

Этот код, который может быть установлен в диапазоне от 00 до 99 (десятичный код ASCII), главная система использует для идентификации приборов серии MP5.

3. Заголовок

Заголовок состоит из двух символов и используется для идентификации типа команды, как указано ниже.

RX (запрос считывания) R[52H], X[58H]

RD (ответ на запрос считывания) R[52H], D[44H]

WX (запрос записи) W[57H], X[58H]

WD (ответ на запрос записи) W[57H], D[44H]

4. Текст

Это поле содержит код команды / ответного сообщения. (Коды команд см. ниже).

5. Символ конца текста

Обозначает конец БЛОКА. ETX [03H]

6. CRC

CRC - это контрольная сумма, формируемая с использованием циклического избыточного кода, которая носит название полиномиального кода. Использование контрольной суммы повышает надежность приема / передачи данных.

Для обнаружения ошибок передачи данных используются контрольные коды различной длины: CRC-8, CRC-16 или CRC-32. В приборах серии MP5 применяется стандартный полином CCITT-8 для получения 8-разрядного кода контрольной суммы CRC-8.

(См. ниже таблицу кодов CRC8). Контрольная сумма занимает один байт.

< Таблица кодов CRC8 >

	0	1	2	3	4	5	6	7	8	9	A	B	C	D	E	F
0	0x00	0x5E	0xBC	0xE2	0x61	0x3F	0xDD	0x83	0xC2	0x9C	0x7E	0x20	0xA3	0xFD	0x1F	0x41
1	0x8D	0xC3	0x21	0x7F	0xFC	0xA2	0x40	0x1E	0x5F	0x01	0xE3	0xB0	0x3E	0x60	0x82	0xDC
2	0x23	0x7D	0x9F	0xC1	0x42	0x1C	0xFE	0xA0	0xE1	0xBF	0x5D	0x03	0x80	0xDE	0x3C	0x62
3	0xBE	0xE0	0x02	0x5C	0xDF	0x81	0x63	0x3D	0x7C	0x22	0xC0	0x9E	0x1D	0x43	0xA1	0xFF
4	0x46	0x18	0xFA	0xA4	0x27	0x79	0x9B	0xC5	0x84	0xDA	0x38	0x66	0xE5	0xB8	0x59	0x07
5	0xD8	0x85	0x67	0x39	0xBA	0xE4	0x06	0x58	0x19	0x47	0xA5	0xFB	0x78	0x26	0xC4	0x9A
6	0x65	0x3B	0xD9	0x87	0x04	0x5A	0xB8	0xE6	0xA7	0xF9	0x1B	0x45	0xC6	0x88	0x7A	0x24
7	0xF8	0xA6	0x44	0x1A	0x99	0xC7	0x25	0x7B	0x3A	0x64	0xB6	0xD8	0x5B	0x05	0xE7	0xB9
8	0x8C	0xD2	0x30	0x6E	0xED	0xB3	0x51	0x0F	0x4E	0x10	0xF2	0xAC	0x2F	0x71	0x83	0xCD
9	0x11	0x4F	0xAD	0xF3	0x70	0x2E	0xCC	0x92	0xD3	0x8D	0x6F	0x31	0xB2	0xEC	0x0E	0x50
A	0xAF	0xF1	0x13	0x4D	0xCE	0x90	0x72	0x2C	0x6D	0x33	0xD1	0x8F	0x0C	0x52	0xB0	0xEE
B	0x32	0x6C	0x8E	0xD0	0x53	0x0D	0xEF	0xB1	0xF0	0xAE	0x4C	0x12	0x91	0xCF	0x2D	0x73
C	0xCA	0x94	0x76	0x28	0xAB	0xF5	0x17	0x49	0x08	0x56	0xB4	0xEA	0x69	0x37	0xD5	0x8B
D	0x57	0x09	0xEB	0xB5	0x36	0x68	0xA8	0xD4	0x95	0xC8	0x29	0x77	0xF4	0xAA	0x48	0x16
E	0xE9	0xB7	0x55	0x0B	0x88	0xD6	0x34	0x6A	0x2B	0x75	0x97	0xC9	0xA4	0x14	0xF6	0xA8
F	0x74	0x2A	0xC8	0x96	0x15	0x4B	0xA9	0xF7	0xB6	0xE8	0x0A	0x54	0xD7	0x89	0x6B	0x35

A

Счетчики

B

Таймеры

B

Темп. контроллеры

Г

Измерители

D

Счетчики импульсов

E

Сенсорные контроллеры

Серии MP5S/MP5Y/MP5W/MP5M

Форматы команд

Символы (цифры) в прямых кавычках представляют соответствующие коды ASCII.

Тип команды	ACK	STX	Addr	Command	Bank	Code	+-	10 ¹	10 ²	10 ³	10 ⁴	10 ⁵	10 ⁶	DP	ETX	CRC
Запрос значения	X	02H		"R"	"X"			"0"	"0"	"0"	"0"	"0"	"0"	"0"	03H	CRC
Запрос заголовка	X	06H	02H	"R"	"D"										03H	CRC
Запрос параметра	X	02H		"W"	"X"										03H	CRC
Запрос заголовка	X	06H	02H	"W"	"D"										03H	CRC

P 0	Значение регулируемой переменной
C 0	Пороговый уровень НН
C 1	Пороговый уровень Н
C 2	Пороговый уровень L
C 3	Пороговый уровень LL
K 0	Наибольшее измеренное значение
K 1	Наименьшее измеренное значение
X 0	Мантисса масштабного коэффициента входа А
X 1	Мантисса масштабного коэффициента входа В
Y 0	Экспонента масштабного коэффициента входа А
Y 1	Экспонента масштабного коэффициента входа В
R 0	Удаление наибольшего / наименьшего из измеренных значений

Считывание [RX] измеряемого значения:

Адрес 01, тип команды RX

1. Команда (верхняя)

1. Команда

2. Функция: Адрес (01), заголовок (RX), текущее значение (PO) для набора параметров (0), контрольная сумма (B5H)

STX	0	1	R	X	0	P	0	+	0	0	0	0	0	0	C	0	ETX	CRC	
Неявно	Адрес	Заголовок	Набор параметров	Код команды	Эк	10 ¹	10 ²	10 ³	10 ⁴	10 ⁵	10 ⁶	Десят. точка	Контр. сумма				03H	B5H	
02H	30H	31H	52H	58H	30H	50H	30H	2BH	30H	30H	30H	30H	30H	30H	30H	03H			B5H

2. Ответное сообщение

1. Прием без ошибок: к текущему измеряемому значению +1.234 набора параметров (0) добавляется символ положительного подтверждения ACK [06H].

ACK	STX	0	1	R	D	0	P	0	+	0	0	1	2	3	4	3	ETX	CRC	
ACK	Неявно	Адрес	Заголовок	Набор параметров	Код команды	Эк	10 ¹	10 ²	10 ³	10 ⁴	10 ⁵	10 ⁶	Десят. точка	Контр. сумма					
06H	02H	30H	31H	52H	44H	30H	50H	30H	2BH	30H	30H	31H	32H	33H	34H	33H	03H		23H

2. Прием без ошибок: к текущему измеряемому значению -56.7 набора параметров (0) добавляется символ положительного подтверждения ACK [06H].

ACK	STX	0	1	R	D	0	P	0	-	0	0	1	5	6	7	1	ETX	CRC	
ACK	Неявно	Адрес	Заголовок	Набор параметров	Код команды	Эк	10 ¹	10 ²	10 ³	10 ⁴	10 ⁵	10 ⁶	Десят. точка	Контр. сумма					
06H	02H	30H	31H	52H	44H	30H	50H	30H	2BH	30H	30H	31H	35H	36H	37H	31H	03H		42H

Запись [WX] измеряемого значения / значения параметра: Адрес 01, тип команды WX.

1. КОМАНДА (верхняя)

1 Команда

2 Функция: Адрес (01), заголовок (WX), запись значения

+1.234 для параметра SV-НН (CO) набора параметров (0).

STX	0	1	W	X	0	C	0	+	0	0	1	2	3	4	5	ETX	CRC	
Неявно	Адрес	Заголовок	Набор параметров	Код команды	Эк	10 ¹	10 ²	10 ³	10 ⁴	10 ⁵	10 ⁶	Десят. точка	Контр. сумма					
02H	30H	31H	57H	58H	30H	43H	30H	2BH	30H	30H	31H	32H	33H	34H	33H	03H		50H

2. Ответное сообщение (прибор серии MP5)

После безошибочного приема и выполнения операции.

ACK	STX	0	1	W	D	0	C	0	+	0	0	1	2	3	4	3	ETX	CRC	
ACK	Неявно	Адрес	Заголовок	Набор параметров	Код команды	Эк	10 ¹	10 ²	10 ³	10 ⁴	10 ⁵	10 ⁶	Десят. точка	Контр. сумма					
06H	02H	30H	31H	57H	44H	30H	43H	30H	2BH	30H	30H	31H	32H	33H	34H	33H	03H		30H

3. Ошибка CRC: передается только символ отрицательного подтверждения NAK [15H].

(Запрос повторной передачи).

4. Прочие ошибки: символы ACK/NAK не передаются

1) Несовпадение адреса после приема STX.

2) Переполнение буфера приемника.

3) Несовпадение скоростей или других параметров передачи данных.

5. Если не передаются символы подтверждения ACK/NAK

1) Проверьте исправность соединительного кабеля

2) Проверьте установки параметров передачи данных

3) Если ошибки обмена вызваны помехами, повторите попытку соединения до трех раз.

При регулярном возникновении ошибок обмена рекомендуется изменить скорость передачи данных.

Рекомендации по использованию интерфейса передачи данных приборов серии MP5

1. Не допускается изменение параметров передачи данных (скорости передачи данных, адреса и т.п.) интерфейса прибора серии MP5 после установления соединения с главной системой (ПК, ПЛК и т.п.). (Это приведет к возникновению ошибок обмена).

2. В первую очередь необходимо установить идентичные параметры передачи данных в главной системе и в приборах серии MP5.

3. Не допускается дублирование адресов приборов на одной и той же шине. (Это приведет к возникновению ошибок обмена).

4. В качестве линий передачи данных RS485 следует использовать кабель с витыми парами медных проводников.

5. К линии может быть подключено до 32 устройств, при этом общая длина линии не должна превышать 800 м.

6. На концах линии передачи данных должны быть установлены резисторы оконечной нагрузки сопротивлением 100-200 Ом.

7. Проверьте установки параметров передачи данных

1) Стартовый бит: 1 бит (фикс.)

2) Стоповый бит: 1 бит (фикс.)

3) Контроль: без контроля (фикс.)

4) Биты данных: 8 бит (фикс.)

5) Скорость передачи данных: 2400, 4800, 9600 (выбирается)

6) Адрес: 00 ~ 99 (выбирается)